



ROTENSO®

PL

Versu

V26V

V35V

V50V

Instrukcja
obsługi

KLIMATYZATORY ŚCIENNE TYPU SPLIT

Spis treści

ŚRODKI OSTROŻNOŚCI

Ostrzeżenia 3

Uwagi 4

Budowa klimatyzatora

Jednostka wewnętrzna 6

Jednostka zewnętrzna 6

Wskaźniki 6

OBSŁUGA URZĄDZENIA

Funkcje specjalne 7

Zakres temperatur pracy 8

Ręczna obsługa urządzenia 9

Regulacja kierunku wypływu powietrza 10

Sposób pracy klimatyzatora 11

CZYNNOŚCI SERWISOWE

Przed przystąpieniem do serwisu 12

Czyszczenie urządzenia 13

Czyszczenie filtra oczyszczającego powietrze i filtra odświeżającego powietrze 13

Wymiana filtra oczyszczającego oraz odświeżającego powietrze 13

Przygotowanie urządzenia do długiego okresu bezczynności 14

Przedsezonowa kontrola 14

NAJCZĘSTSZE PROBLEMY

Symptomy nie oznaczające awarii urządzenia 15

Rozwiązywanie problemów 17

OBSŁUGA STEROWNIKA

Obsługa sterownika przewodowego 18

Obsługa sterownika bezprzewodowego 23

ŚRODKI OSTROŻNOŚCI

Przeczytaj poniższą instrukcję, jeżeli korzystasz z klimatyzatora w krajach europejskich:

Urządzenie może być obsługiwane przez dzieci powyżej 7 roku życia, osoby upośledzone umysłowo lub fizycznie oraz osoby bez odpowiedniego doświadczenia i wiedzy, o ile zostały wcześniej właściwie poinstruowane lub odbywa się to pod okiem osoby z odpowiednią wiedzą. Instrukcje powinny zawierać opis prawidłowego i bezpiecznego obchodzenia się z urządzeniem oraz informacje o możliwych niebezpieczeństwach. Dzieci nie powinny bawić się urządzeniem. Czyszczenie oraz czynności serwisowe nie mogą być przeprowadzane przez dzieci bez nadzoru.

UTYLIZACJA:

Nie wyrzucaj tego produktu razem z niesortowanymi odpadami komunalnymi.

Konieczne jest przekazanie tego typu odpadów do specjalnego przetworzenia.

Wyrzucanie urządzenia razem z innymi odpadami z gospodarstwa domowego jest nielegalne.

Istnieje kilka sposobów pozbycia się sprzętów tego typu:

- A. Miasto organizuje zbiórki odpadów elektronicznych, podczas których można przekazać urządzenie bez ponoszenia kosztów.
- B. Podczas kupowania nowego urządzenia sprzedawca przyjmie nasz stary klimatyzator bez żadnej opłaty.
- C. Producent odbierze od klienta produkt bez obciążania go kosztami.
- D. Produkty tego typu, zawierające cenne elementy, mogą zostać sprzedane na skupie metali.

Wyrzucenie urządzenia „na dziko” naraża Cię na ryzyko utraty zdrowia. Niebezpieczne substancje z urządzenia mogą przeniknąć do wód gruntowych stwarzając niebezpieczeństwo przedostania się do łańcucha pokarmowego ludzi.

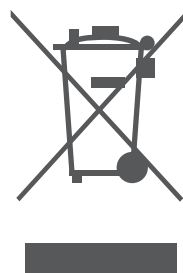

ŚRODKI OSTROŻNOŚCI

Aby uniknąć ryzyka odniesienia poważnych obrażeń, okaleczenia innych osób lub uszkodzenia mienia należy przestrzegać niżej wymienionych zasad. Ignorowanie zaleceń i nieprawidłowe posługiwanie się urządzeniem może przynieść niepożądane konsekwencje.

Stopnie zagrożenia oznaczono poniższymi wskaźnikami.



OSTRZEŻENIE

Symbol oznacza ryzyko odniesienia poważnych obrażeń lub śmierci.



UWAGA

Symbol oznacza możliwość odniesienia obrażeń bądź uszkodzenia mienia.

Znaczenie symboli występujących w instrukcji obsługi opisano poniżej.



Ściśle zabronione.



Upewnij się, że postępujesz zgodnie z instrukcjami.



OSTRZEŻENIE



- Nie korzystaj z przedłużaczy ani rozgałęźników sieciowych. Niska jakość połączeń elektrycznych, izolacji lub zbyt wysokie napięcie mogą być przyczyną pożaru.
- Nie wystawiaj swojego ciała na zbyt długie działanie strumienia zimnego powietrza. Nie wkładaj palców, patyków ani innych przedmiotów do otworów wlotu i wylotu powietrza.
- Nie podejmuj się samodzielnej naprawy, modyfikacji lub przenoszenia urządzenia. W takich przypadkach skontaktuj się z serwisem.
- Nie wyciągaj wtyczki z gniazdka elektrycznego poprzez ciągnięcie za przewód. Aby nie uszkodzić przewodu należy pewnym chwytem złapać za wtyczkę i wyciągnąć ją z kontaktu.
- Nie korzystaj z klimatyzacji w wilgotnych pomieszczeniach jak łazienka czy pralnia.



- Usuń wszystkie zanieczyszczenia z wtyczki elektrycznej i podłącz ją stabilnie do gniazdka. Zabrudzona wtyczka może być przyczyną porażenia prądem elektrycznym.
- W przypadku wystąpienia jakichkolwiek nieprawidłowości (jak np. wyczuwalny zapach spalenizny) natychmiast wyłącz urządzenie i odłącz je od zasilania a następnie skontaktuj się z serwisem.
- Przed rozpoczęciem czyszczenia jednostki odłącz ją od zasilania.
- Korzystaj z odpowiedniego przewodu zasilającego.
- Skontaktuj się z autoryzowanym serwisem w celu montażu, naprawy bądź serwisu urządzenia.
- Urządzenie nie jest przeznaczone do obsługi przez osoby (włączając w to dzieci) o ograniczonych zdolnościach fizycznych, czuciowych, umysłowych lub bez odpowiedniej wiedzy, jeżeli nie zostały poinformowane o zasadach bezpiecznego obchodzenia się z klimatyzatorem bądź nie są objęte odpowiednim nadzorem odpowiedzialnych za nie osób.
- Należy pilnować aby dzieci przebywające w pobliżu urządzenia nie bawiły się nim.

ŚRODKI OSTROŻNOŚCI



OSTRZEŻENIE



- Nie obsługuj przełączników mokrymi dłońmi. Może to doprowadzić do porażenia prądem elektrycznym.
- Nigdy nie używaj klimatyzatora w celach, do których nie został przeznaczony.
- Nie umieszczaj na urządzeniu jedzenia, narzędzi, zwierząt, roślin, dzieł sztuki, itp.
- Nie wystawiaj zwierząt ani roślin na bezpośrednie działanie strumienia powietrza.
- Nie czyść klimatyzatora przy użyciu wody.
- Nie korzystaj z łatwopalnych środków czyszczących mogących spowodować deformację urządzenia bądź pożar.
- Nie umieszczaj łatwopalnych przedmiotów w zasięgu strumienia powietrza wypływającego z urządzenia.
- Nie stawiaj ani nie kładź żadnych przedmiotów na jednostce zewnętrznej.
- Nie korzystaj z niestabilnych bądź skorodowanych podstaw pod urządzenie.
- Nie montuj klimatyzatora w miejscach, w których może dojść do emisji gazów łatwopalnych. Akumulacja takich gazów może być przyczyną eksplozji.
- Nie pozwól, aby urządzenie pracowało przez długi okres czasu przy otwartych drzwiach, oknach lub zbyt wysokiej wilgotności.



- Jeżeli klimatyzator ma współpracować z innymi urządzeniami grzewczymi należy pamiętać o wietrzeniu pomieszczenia. W innym przypadku powietrze może mieć zbyt niską zawartość tlenu.
- Wyciągnij wtyczkę przewodu zasilającego z gniazdka jeżeli zamierzasz nie korzystać z klimatyzacji przez długi okres czasu.
- Zanieczyszczenia zbierające się na wtyczce mogą doprowadzić do pożaru.
- Wyłączaj klimatyzację i wyciągaj wtyczkę z gniazdka w czasie burzy. Elektryczne elementy klimatyzatora mogą ulec uszkodzeniu.
- Sprawdź czy rura odprowadzająca skropliny została prawidłowo podłączona. Nieprawidłowe podłączenie spowoduje wyciek kondensatu.
- Sprawdź czy skropliny odprowadzane są bez zakłóceń. Jeżeli tak nie jest może dojść do zalania.
- Klimatyzator należy uziemić zgodnie z lokalnymi przepisami dotyczącymi instalacji elektrycznych.
- Ze względów bezpieczeństwa zalecamy montaż wyłącznika różnicowoprądowego.
- Wymianą uszkodzonego przewodu zasilającego powinien zająć się producent, jego serwis, bądź inna wykwalifikowana osoba.

BUDOWA KLIMATYZATORA

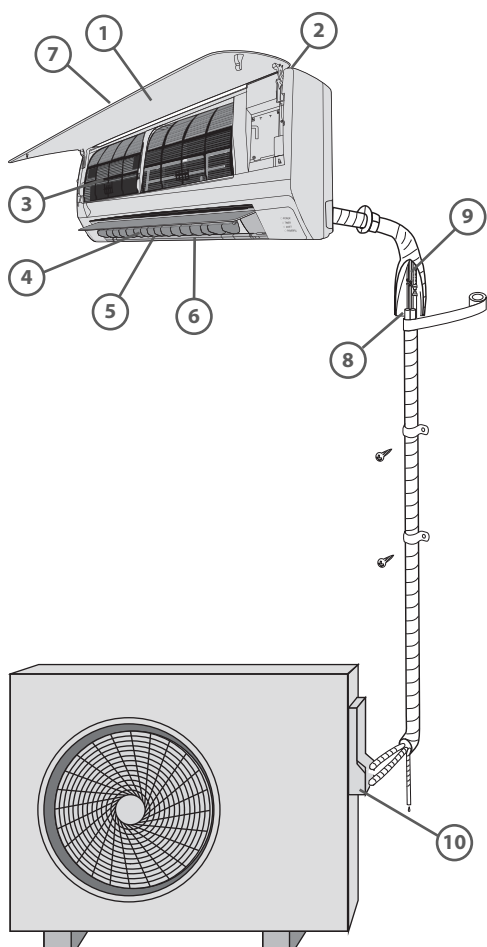

Odbiornik sygnału

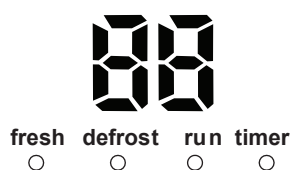

ELEMENTY KLIMATYZATORA

Jednostka wewnętrzna	Jednostka zewnętrzna
1. Panel przedni 2. Wlot powietrza 3. Filtr powietrza 4. Wylot powietrza 5. Kratka poziomego przepływu powietrza 6. Żaluzje pionowe (wewnątrz) 7. Wyświetlacz	8. Rura przyłączeniowa 9. Przewód 10. Zawór odcinający

PAMIĘTAJ

Wszystkie rysunki zawarte w tej instrukcji mają charakter poglądowy.

Rzeczywisty wygląd panelu przedniego oraz wyświetlacza jednostki wewnętrznej, którą zakupiłeś może odbiegać od tego co widzisz na rysunku. Ogólny zarys kształtu urządzenia jest taki jak przedstawiono na rysunku.

WSKAŹNIKI



Wskaźnik temperatury

Wyświetla wartość temperatury ustawionej w trakcie pracy klimatyzatora. W przypadku pojawienia się usterki wyświetla odpowiedni kod błędu.

fresh



Wskaźnik FRESH

Dioda zapala się podczas aktywnej funkcji Clean Air.

defrost



Wskaźnik DEFROST

(tylko w trybie chłodzenia i grzania)

Dioda zapala się podczas uruchomienia automatycznego odszraniania lub podczas gdy funkcja kontroli ciepłego powietrza jest aktywna w trybie grzania.

run



Wskaźnik pracy

W czasie pracy dioda informuje o pracy urządzenia.

timer



Wskaźnik timer

Dioda sygnalizuje pracę jednostki z włączonym trybem programowania czasowego.

OBSŁUGA URZĄDZENIA**FUNKCJE SPECJALNE****Funkcja wykrywania wycieku czynnika chłodniczego**

Dzięki tej nowej funkcji wykrycie wycieku czynnika chłodniczego przez jednostkę zewnętrzną zostanie zaalarmowane poprzez pojawienie się symbolu „EC” na ekranie wyświetlacza oraz miganie diod LED.

Funkcja zapamiętywania położenia żaluzji (opcjonalna)

Funkcja pozwala na zapamiętanie kąta otwarcia żaluzji mieszczącego się w bezpiecznym zakresie. Jeżeli położenie żaluzji wybiega poza ten zakres, urządzenie zapamięta graniczną wartość bezpiecznego kąta.

W przypadku gdy naciśnięty zostanie przycisk sterowania ręcznego lub wtyczka przewodu zasilającego urządzenie zostanie wyciągnięta i ponownie włożona do gniazdka sieciowego żaluzje powrócą do ustawienia standardowego.

Zalecamy nie ustawiać małego kąta otwarcia żaluzji, gdyż może to spowodować wykraplanie się i kapanie wody z powierzchni klimatyzatora.

Funkcja samodzielnego czyszczenia (opcjonalna)

- Po wyłączeniu jednostki pracującej w trybie grzania urządzenie automatycznie oczyści parownik i utrzyma go w czystości aż do kolejnej pracy.
- Schemat postępowania urządzenia w trakcie samoczyszczenia: Tryb wentylowania (FAN), prędkość wentylatora - niska (LOW) -- tryb grzania (HEAT), prędkość wentylatora - niska (tylko jednostki chłodząco-grzejące) -- tryb wentylowania -- zatrzymanie -- wyłączenie (OFF).

PAMIĘTAJ:

- Funkcję samodzielnego czyszczenia można włączyć tylko podczas pracy urządzenia w trybie chłodzenia (automatycznego - AUTO COOL lub wymuszonego - FORCED COOL) oraz osuszania (DRY).
- Zaleca się, aby urządzenie pracowało w trybie chłodzenia przynajmniej pół godziny przed aktywowaniem funkcji. Uruchomienie funkcji samodzielnego czyszczenia spowoduje anulowanie ustawień programatora czasowego.
- Naciśnięcie przycisku SELF CLEAN podczas czyszczenia urządzenia sprawi, że jednostka wyłączy się.

Funkcja zapobiegania powstawaniu pleśni (opcjonalnie)

- Po wyłączeniu jednostki pracującej w trybie COOL, DRY lub AUTO (COOL) klimatyzator będzie kontynuował pracę jeszcze przez 7-10 minut (w zależności od modelu) przy niskiej prędkości wentylatora. Jednostka pracująca w trybie HEAT po wyłączeniu będzie pracować przez 30 sekund z niską prędkości wentylatora. Takie zachowanie urządzenia pozwoli wysuszyć jego wnętrze z powstałego kondensatu i zapobiec rozwojowi pleśni.
- Nie uruchamiaj ponownie urządzenia podczas gdy aktywna jest funkcja zapobiegania powstawaniu pleśni a klimatyzator nie uległ całkowitemu wyłączeniu.

OBSŁUGA URZĄDZENIA

ZAKRES PRACY			
Tryb	Tryb chłodzenia	Tryb grzania	Tryb osuszania
Temperatura			
Temperatura w pomieszczeniu	17°C~32°C	0°C~30°C	10°C~32°C
Temperatura zewnętrzna	-15°C~50°C	-15°C~30°C	0°C~50°C

PAMIĘTAJ

1. Najwyższą sprawność urządzenie będzie osiągać w powyższych zakresach temperatur. Jeżeli klimatyzator będzie pracował w temperaturach z poza wyżej wymienionego zakresu, aktywowane mogą zostać niektóre funkcje zabezpieczające, powodujące nienaturalną pracę urządzenia.
2. Z klimatyzatora pracującego przez długi czas w otoczeniu o wysokiej wilgotności (przekraczającej 80%) mogą kapać krople wody. W takiej sytuacji zalecane jest ustawienie maksymalnego kąta otwarcia żaluzji pionowych (pionowo względem podłogi) i uruchomienie wentylatora przy wysokiej prędkości (HIGH).

OBSŁUGA URZĄDZENIA

RĘCZNA OBSŁUGA URZĄDZENIA

Jednostki wewnętrzne zaopatrzone zostały w przycisk umożliwiający sterowanie urządzeniem w trakcie awarii pilota. Można się do niego dostać otwierając panel przedni. Z przycisku należy korzystać jedynie przy awarii bądź konieczności serwisu pilota bezprzewodowego.

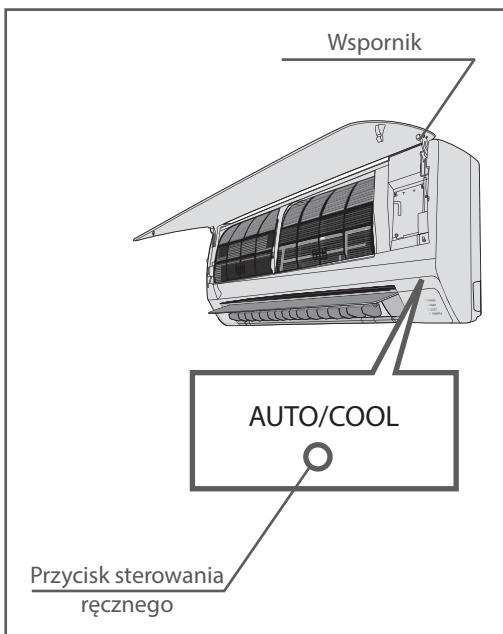
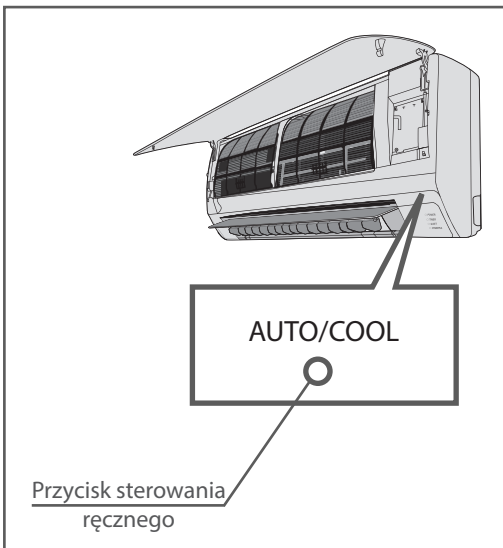

PAMIĘTAJ

Wyłącz urządzenie przed skorzystaniem z przycisku sterowania ręcznego. Jeżeli jednostka jest w trakcie pracy, naciskaj przycisk sterowania ręcznego aż do jej wyłączenia.

1. Otwórz i unieś panel przedni do momentu aż usłyszysz kliknięcie oznajmiające o zablokowaniu panelu. Przy niektórych modelach należy skorzystać z wspornika podpierającego panel.
2. Jednokrotne naciśnięcie przycisku sprawi, że jednostka rozpocznie pracę w trybie chłodzenia. Dwukrotne naciśnięcie przycisku rozpocznie pracę w trybie grzania, trzykrotne spowoduje wyłączenie jednostki.
3. Zamknij panel.

! UWAGA

Przycisku należy używać tylko w sytuacjach awaryjnych. Aby powrócić do sterowania za pomocą pilota należy po prostu ponownie zacząć z niego korzystać.

OBSŁUGA URZĄDZENIA

REGULACJA KIERUNKU WYPŁYWU POWIETRZA

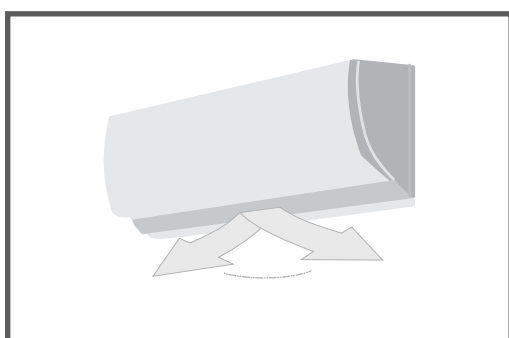
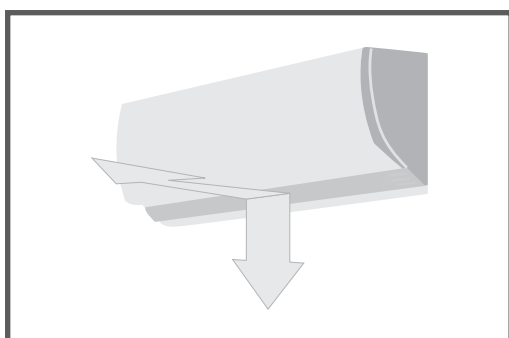
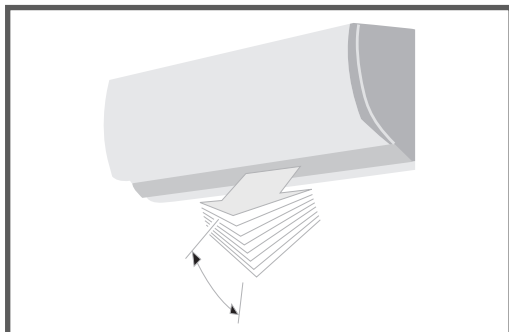

Nieprawidłowo regulacja kierunku wypływu powietrza może powodować nierównomierny rozkład temperatur w pomieszczeniu i związany z tym dyskomfort.

Skorzystaj z pilota bezprzewodowego, aby dostosować położenie żaluzji poziomych. Żaluzje pionowe należy regulować ręcznie.

Regulacja wypływu powietrza w płaszczyźnie pionowej (górną--dół)

Regulacji należy dokonywać przy włączonej jednostce wewnętrznej, korzystając z pilota bezprzewodowego. Każdorazowe naciśnięcie przycisku zmiany położenia żaluzji spowoduje zmianę kąta ich nachylenia o 6°. Szczegółowych informacji szukaj w instrukcji obsługi pilota.

Regulacja wypływu powietrza w płaszczyźnie poziomej (prawo--lewo)

Regulacja w płaszczyźnie poziomej odbywa się przy pomocy dźwigni.

WAŻNE: Nie wkładaj palców w miejsce, z którego wypływa bądź do którego zasysane jest powietrze. Wentylator obracający się z wysoką prędkością może stanowić zagrożenie.

UWAGA

- Przy długotrwałej pracy klimatyzatora w trybie chłodzenia lub osuszania nie kieruj strumienia powietrza ku dołowi. Może to spowodować kondensację pary wodnej na powierzchni żaluzji i spadanie kropeł wody na podłogę lub meble.
- Włączając urządzenie zaraz po jego wyłączeniu poziome żaluzje mogą nie poruszać się przez około 10 sekund.
- Kąt otwarcia żaluzji poziomych nie powinien być zbyt mały, gdyż może to wpłynąć na efektywność grzania lub chłodzenia poprzez ograniczenie przepływu powietrza.
- Nie poruszaj ręcznie żaluzji poziomych. Może to spowodować ich desynchronizację. Jeżeli już do tego dojdzie należy wyłączyć urządzenie, odłączyć od zasilania na kilka sekund, a następnie uruchomić ponownie.
- Nie korzystaj z urządzenia gdy żaluzje poziome są w pozycji zamkniętej.

OBSŁUGA URZĄDZENIA

SPOSÓB PRACY KLIMATYZATORA

Funkcja SLEEP

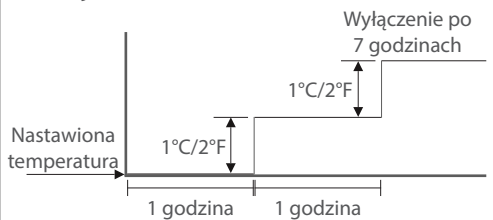

Chłodzenie

Funkcja SLEEP

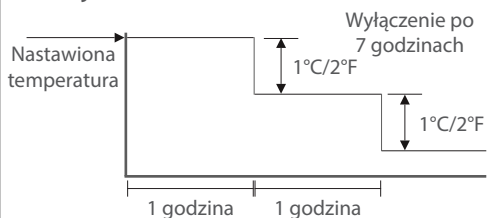

Grzanie

Praca w trybie AUTO

- Urządzenie pracujące w trybie automatycznym na podstawie różnicy pomiędzy aktualną temperaturą pomieszczenia a nastawioną temperaturą zadecyduje czy powinno grzać, chłodzić (tylko w przypadku jednostek chłodząco-grzejących) czy może wentylować.
- Klimatyzator będzie kontrolował temperaturę w pomieszczeniu i dostosowywał ją do nastawionej temperatury. Jeżeli będziesz czuł się niekomfortowo w trakcie pracy urządzenia w trybie automatycznym, zmień nastawioną temperaturę.

Praca przy aktywnej funkcji SLEEP

Naciśnięcie przycisku SLEEP w trakcie chłodzenia, grzania (tylko modele chłodząco-grzejące) bądź pracy jednostki wewnętrznej w trybie automatycznym, spowoduje obniżanie (przy grzaniu) bądź podwyższanie (przy chłodzeniu) temperatury w pomieszczeniu o 1°C/2°F co godzinę przez pierwsze 2 godziny, utrzymanie stałej temperatury przez kolejne 5 godzin, a następnie wyłączenie urządzenia. Taki zabieg pozwala na zaoszczędzenie energii przy utrzymaniu komfortowych warunków w trakcie nocy.

Tryb osuszania

W trakcie osuszania prędkość wentylatora kontrolowana będzie przez jednostkę wewnętrzną. Jeżeli temperatura pomieszczenia w czasie osuszania spadnie poniżej 10°C (50°F), sprężarka ulegnie wyłączeniu. Ponowne uruchomienie sprężarki nastąpi, gdy temperatura przekroczy 12°C (54°F).

Optymalna wydajność

Aby osiągi urządzenia były najwyższe stosuj się do poniższych zasad:

- Wyreguluj kierunek nawiewu powietrza tak, aby nie był skierowany bezpośrednio na znajdujących się w pomieszczeniu ludzi.
- Dostosuj poziom temperatury tak, aby osiągnąć komfort cieplny. Nie ustawiaj skrajnych wartości temperatury.
- Zamknij okna i drzwi, gdy klimatyzator pracuje w trybie chłodzenia lub grzania. Może to spowodować obniżenie efektywności pracy urządzenia.
- Korzystaj z programatora czasowego, aby zaprogramować czas włączenia klimatyzatora.
- Nie umieszczaj żadnych przedmiotów w pobliżu wlotu i wylotu powietrza z urządzenia. Może to doprowadzić do obniżenia sprawności klimatyzatora, a nawet jego wyłączenia.
- Cyklicznie czyść filtr powietrza. Zredukowany przepływ powietrza ograniczy wydajność urządzenia.
- Nie korzystaj z klimatyzatora przy zamkniętych żaluzjach poziomych.

CZYNNOŚCI SERWISOWE

CZYNNOŚCI SERWISOWE

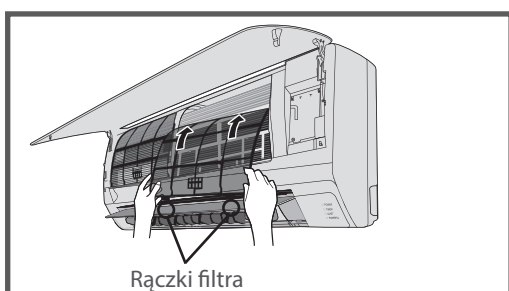
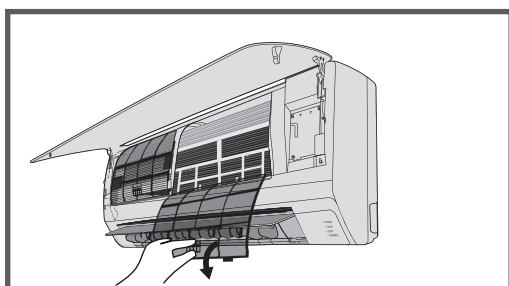
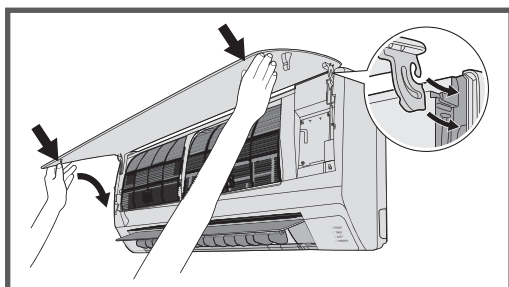
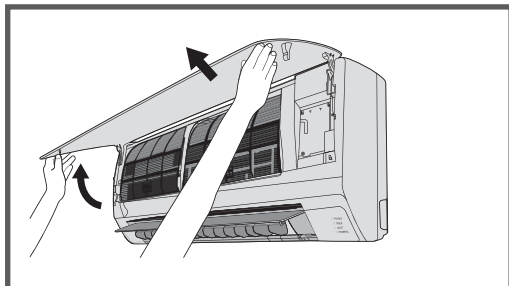

Przed przystąpieniem do serwisu

- Wyłącz klimatyzację przed przystąpieniem do czyszczenia. Przetrzyj urządzenie miękką, suchą szmatką. Nie korzystaj z wybielaczy ani materiałów ściernych.

PAMIĘTAJ

Przed przystąpieniem do czyszczenia urządzenia odłącz je od zasilania.

UWAGA

- Silnie zabrudzone urządzenie można przetrzeć wilgotną, zimną szmatką. Zwilżone powierzchnie należy wytrzeć do sucha.
- Nie korzystaj ze środków chemicznych ani ściereczek do kurzu.
- Nie stosuj benzyny, rozcieńczalników, proszku polerskiego ani innych podobnych rozpuszczalników. Mogą one spowodować pękanie bądź deformację czyszczonych powierzchni.
- Czyszczenie panelu przedniego wodą, której temperatura przekracza 40°C/104°F może skutkować jego deformacją bądź utratą pierwotnego koloru.

CZYNNOŚCI SERWISOWE

CZYNNOŚCI SERWISOWE

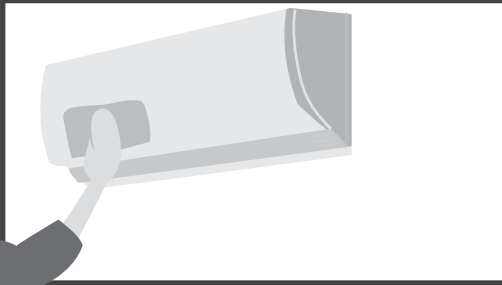
**Czyszczenie urządzenia**

Przetrzyj urządzenie suchą szmatką. Jeżeli zabrudzenia są silne zwilż szmatkę w ciepłej wodzie.

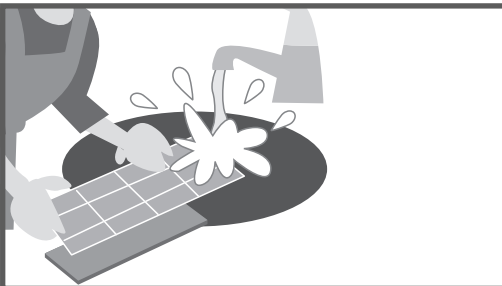
**Czyszczenie filtra oczyszczającego oraz filtra odświeżającego powietrze**

Zabrudzony filtr powietrza może znacząco obniżyć sprawność urządzenia. Zaleca się czyszczenie filtra co 2 tygodnie.

1. Otwórz i unieś panel przedni do momentu aż usłyszysz kliknięcie oznajmiające o zablokowaniu panelu. Przy niektórych modelach konieczne jest skorzystanie z wspornika podpierającego panel.
2. Chwyć filtr za rączki i delikatnie podnieś do góry. Wyjmij filtr z uchwytu i pociągnij ku dołowi.
3. Wyciągnij filtr z jednostki wewnętrznej.
Czyść filtr raz na 2 tygodnie, korzystając przy tym z odkurzacza bądź wody. Wilgotny filtr osusz w chłodnym miejscu.
4. Wyjmij filtr odświeżający powietrze z ramy trzymającej (tylko w niektórych modelach).
 - Filtr odświeżający powietrze czyść przynajmniej raz w miesiącu i wymieniaj co 4-5 miesięcy.
 - Filtr czyść przy pomocy odkurzacza i susz w chłodnym miejscu.
5. Włóż filtr odświeżający powietrze na swoje miejsce.
6. Włóż filtr oczyszczający do jednostki wewnętrznej dbając o dopasowanie jego lewej i prawej krawędzi.

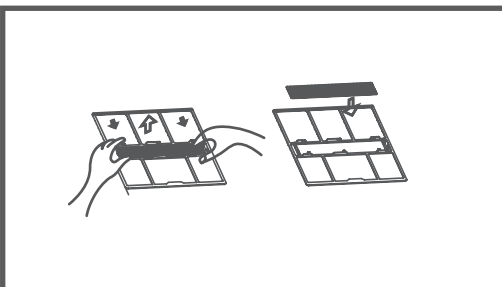
**Wymiana filtra oczyszczającego i filtra odświeżającego powietrze**

1. Wyjmij filtr oczyszczający powietrze.
2. Wyjmij filtr odświeżający powietrze.
3. Włóż nowy filtr odświeżający powietrze.
4. Umieść nowy filtr oczyszczający w urządzeniu.

CZYNNOŚCI SERWISOWE

Przygotowanie do długiego okresu bezczynności

Jeżeli planujesz nie korzystać z urządzenia przez długi okres czasu, podejmij następujące działania:

1. Wyczyść jednostkę wewnętrzną oraz filtry.
2. Uruchom wentylator na około pół dnia aby osuszyć wnętrze urządzenia.
3. Wyłącz klimatyzator i odłącz od zasilania.
4. Usuń baterie z pilota bezprzewodowego.

Jednostka zewnętrzna wymaga okresowego przeglądu oraz czyszczenia. Nie podejmuj się tych czynności samodzielnie. Skontaktuj się ze sprzedawcą bądź serwisem.

Przedsezonowa kontrola

- Sprawdź czy przewody nie uległy uszkodzeniu i czy są prawidłowo podłączone.
- Wyczyść jednostkę wewnętrzną oraz filtry.
- Sprawdź czy filtry zostały zamontowane.
- Po długim okresie niekorzystania z urządzenia sprawdź czy wlot oraz wylot powietrza są drożne.

UWAGA

- W trakcie wyciągania filtra powietrza nie dotykaj metalowych części urządzenia. Ostre krawędzie mogą być przyczyną skaleczeń.
- Nie korzystaj z wody w trakcie czyszczenia wnętrza klimatyzatora. Woda może zniszczyć warstwę izolacyjną prowadząc do porażenia prądem elektrycznym.
- Przed przystąpieniem do czyszczenia urządzenia sprawdź czy zostało one odłączone od zasilania i czy wyłącznik instalacyjny jest w pozycji "off".
- Nie czyść filtra wodą, której temperatura przekracza 40°C/104°F. Strząśnij wodę z filtra a następnie umieść go w suchym, zacienionym miejscu aż do wyschnięcia. Nie wystawiaj filtra na bezpośrednie działanie promieni słonecznych, gdyż może ulec skurczeniu.

NAJCZĘSTSZE PROBLEMY

Symptomy nie oznaczające awarii urządzenia

W trakcie prawidłowej pracy urządzenia mogą mieć miejsce poniżej opisane zjawiska.

1. System ochrony klimatyzatora.

Ochrona sprężarki

- Sprężarka nie może rozpocząć pracy przez 3-4 minuty po jej zakończeniu.

Zapobieganie strumieniowi zimnego powietrza (tylko jednostki chłodząco-grzejące)

- Jednostka została zaprojektowana tak, aby w trakcie pracy w trybie grzania nie wydmuchiwała zimnego powietrza gdy wymiennik ciepła znajduje się w jednej z wymienionych niżej sytuacji i nie została osiągnięta nastawiona temperatura.

A) Proces grzania dopiero się rozpoczął.

B) Ma miejsce proces odszraniania.

C) Temperatura na zewnątrz nie mieści się w zakresie pracy urządzenia.

- Wentylator jednostki wewnętrznej oraz zewnętrznej ulega zatrzymaniu w trakcie procesu odszraniania (tylko jednostki chłodząco-grzejące).

Odszranianie (tylko jednostki chłodząco-grzejące)

- Szron pojawiający się na jednostce zewnętrznej w trakcie pracy w trybie grzania, przy niskiej temperaturze zewnętrznej i wysokiej wilgotności powietrza, może w znacznym stopniu obniżyć wydajność urządzenia.
- W takiej sytuacji urządzenie zaprzestanie grzania i przejdzie w tryb odszraniania.
- Czas odszraniania może wynosić od 4 do 10 minut w zależności od temperatury na zewnątrz i ilości powstałego szronu.

2. Biała mgła wydostająca się z jednostki wewnętrznej

- Z powodu dużej różnicy temperatur pomiędzy wlotem i wylotem powietrza oraz wysokiej wilgotności względnej z jednostki wewnętrznej pracującej w trybie chłodzenia może wydostawać się mgła.
- Mgła może pojawić się także podczas pracy w trybie grzania, na skutek podgrzania wody powstałej w trakcie odszraniania.

3. Podejrzanе dźwięki

- W trakcie pracy, bądź zaraz po zatrzymaniu sprężarki możesz usłyszeć delikatne syczenie. Dźwięk ten wydawany jest przez przepływający czynnik chłodniczy.
- Możesz także usłyszeć ciche „strzelanie” w czasie pracy, bądź zaraz po zatrzymaniu sprężarki. Jest to skutkiem rozszerzalności cieplnej plastikowych elementów urządzenia, na które działają zmienne temperatury.
- Po podłączeniu jednostki wewnętrznej do zasilania może być słyszalny dźwięk żaluzji powracających do położenia sprzed odłączenia zasilania.

4. Kurz wywiewany z klimatyzatora

Jest to naturalne zjawisko występujące po długim czasie nie korzystania, bądź przy pierwszym uruchomieniu klimatyzatora.

NAJCZĘSTSZE PROBLEMY

5. Specyficzne zapachy wydobywające się z jednostki wewnętrznej

Klimatyzator wydziela zapachy, które przeniknęły do niego z materiałów budowlanych, mebli lub papierosów.

6. Klimatyzator samoistnie zmienia tryb pracy z chłodzenia lub grzania (tylko w przypadku jednostek chłodząco-grzejących) na wentylowanie

Po osiągnięciu temperatury nastawionej sprężarka ulega wyłączeniu, a klimatyzator przechodzi w tryb wentylowania. Ponowne uruchomienie sprężarki nastąpi, gdy temperatura wzrośnie w trakcie chłodzenia lub spadnie w trakcie grzania (tylko w przypadku jednostek chłodząco-grzejących) do zadanej wartości.

7. Wykraplanie wody

Na powierzchni jednostki wewnętrznej pracującej w warunkach wysokiej wilgotności względnej (powyżej 80%) powietrza może wykraplać się woda. W takim przypadku ustaw maksymalny kąt otwarcia żaluzji poziomych i uruchom wentylator z wysoką prędkością.

8. Tryb grzania

Klimatyzator pracujący w trybie grzania pobiera ciepło z otoczenia za pośrednictwem jednostki zewnętrznej i oddaje je przy pomocy jednostki wewnętrznej. Spadek temperatury powietrza zewnętrznego powoduje zmniejszenie ilości transportowanego ciepła. W tym samym momencie wzrasta obciążenie cieplne klimatyzatora na skutek zwiększonej różnicy temperatur pomiędzy jednostką wewnętrzną i zewnętrzną. Jeżeli klimatyzator nie będzie w stanie zapewnić komfortowej temperatury zalecamy skorzystać z dodatkowego urządzenia grzewczego.

9. Funkcja automatycznego wznawiania pracy

- Zanik zasilania powoduje przerwanie pracy klimatyzatora. Wskaźnik pracy jednostek wewnętrznych nie wyposażonych w funkcję wznawiania pracy, po odzyskaniu zasilania zacznie migać. Naciśnięcie przycisku ON/OFF na pilocie bezprzewodowym umożliwi wtedy ponowne włączenie urządzenia.
- W przypadku jednostek wyposażonych w funkcję automatycznego wznawiania pracy urządzenie, które zostało ponownie zasilone uruchomi się samoczynnie i rozpocznie pracę przy wcześniejszych ustawieniach.

NAJCZĘSTSZE PROBLEMY

Problem	Migający wskaźnik pracy.	Jednostka może wyłączyć się lub kontynuować pracę w bezpiecznym trybie (w zależności od modelu). Jeżeli problem nie zniknie po 10 minutach odłącz zasilanie i podłącz je ponownie. W przypadku nieustąpienia błędu odłącz urządzenie od zasilania i skonsultuj się z najbliższym punktem serwisowym.
	Jeden z następujących kodów błędu pojawia się na wyświetlaczu: E0,E1,E2,E3..., P0,P1,P2, P3..., lub F0,F1,F2,F3.	
	Często przepalające się bezpieczniki lub częste działanie wyłącznika instalacyjny.	Wyłącz klimatyzator, odłącz od zasilania, a następnie skontaktuj się z najbliższym sprzedawcą.
	Woda lub inny przedmiot spadł na klimatyzator.	
	Wyczuwalny nieprzyjemny zapach bądź słyszalne niepokojące dźwięki.	

Nieprawidłowość	Przyczyna	Co należy zrobić?
Jednostka nie uruchamia się	Brak zasilania.	Poczekaj na powrót zasilania.
	Jednostka niepodłączona do gniazdka elektrycznego.	Sprawdź czy wtyczka znajduje się w gniazdku.
	Przepalony bezpiecznik.	Wymień bezpiecznik.
	Wyczerpane baterie pilota bezprzewodowego.	Wymień baterie.
	Ustawienie nieprawidłowego czasu dla programatora czasowego.	Poczekaj lub anuluj ustawienia programatora czasowego.
Jednostka nie chłodzi/ogrzewa (tylko jednostki chłodząco-grzejące) powietrza w pomieszczeniu wydajnie. Strumień powietrza wydobywa się z urządzenia.	Niewłaściwa temperatura nastawy.	Ustaw odpowiednią wartość temperatury. Szczegóły można znaleźć w rozdziale "Korzystanie z pilota bezprzewodowego".
	Zabrudzony filtr powietrza.	Wyczyść filtr.
	Drzwi lub okna są otwarte.	Zamknij drzwi i okna.
	Niedrożny wlot lub wylot powietrza jednostki zewnętrznej.	Usuń blokadę i ponownie uruchom jednostkę.
	Aktywowane 3-minutowe zabezpieczenie sprężarki.	Poczekaj.

Jeżeli nie udało się rozwiązać problemu skontaktuj się z najbliższym dostawcą lub serwisem. Dokładnie opisz powstałą usterkę oraz oznaczenie posiadanego modelu urządzenia.

Pamiętaj: Nie podejmuj się samodzielnej naprawy urządzenia.

Skontaktuj się ze swoim sprzedawcą.

OBSŁUGA STEROWNIKÓW

OBSŁUGA STEROWNIKA PRZEWODOWEGO

Model	ZATO
Zasilanie	5V DC
Zakres temperatur otoczenia	-5°C ~ 43°C
Zakres wilgotności otoczenia	RH40% ~ RH90%

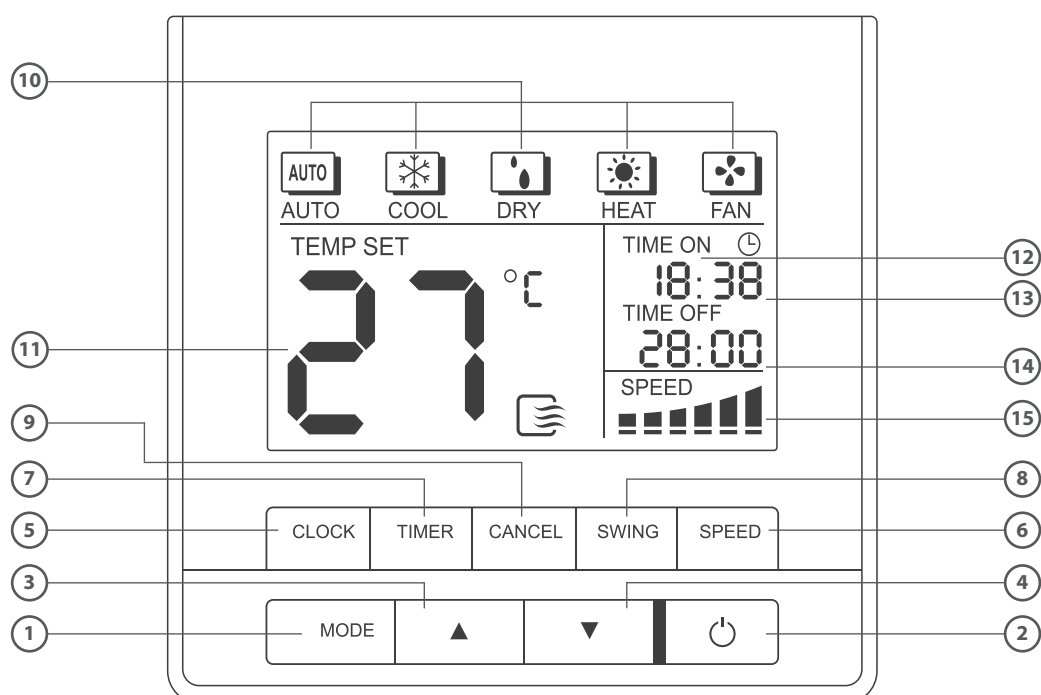

1. Przycisk trybu pracy MODE
2. Przycisk zasilania POWER
3. Przycisk regulacji (UP)
4. Przycisk regulacji (DOWN)
5. Przycisk ustawienia zegara CLOCK
6. Przycisk prędkości wentylatora SPEED
7. Przycisk programatora TIMER
8. Przycisk funkcji SWING
9. Przycisk anulowania ustawienia TIMERA
10. Wskaźniki trybu pracy
11. Wyświetlacz temperatury
12. Wyświetlacz zegara
13. Wskaźnik TIMER ON
14. Wskaźnik TIMER OFF
15. Wskaźnik prędkości wentylatora

OBSŁUGA STEROWNIKÓW

■ OPIS DZIAŁANIA

Przycisk trybu MODE

Przycisk trybu pracy MODE umożliwia ustawienie/przełączanie trybu pracy klimatyzatora w kolejności: AUTO - CHŁODZENIE - OSUSZANIE - GRZANIE - TYLKO WENTYLATOR.



Przycisk POWER (ON/OFF)

Przyciśnięcie „” włącza lub wyłącza sterownik przewodowy. Naciśnięcie przycisku zasilania spowoduje włączenie sterownika, diody sygnalizacyjne na wyświetlaczu zaświecą się i sterownik będzie gotowy do pracy. Po ponownym przyciśnięciu diody sygnalizacyjne zgasną i sterownik wyłączy się.

Jeżeli klimatyzator jest włączony oraz została ustawiona funkcja TIMER ON lub TIMER OFF i zostanie naciśnięty przycisk „” wówczas funkcja TIMER ON lub TIMER OFF zostanie anulowana przez sterownik. Ustawienia funkcji TIMER nie mają zastosowania, kiedy sterownik jest wyłączony.



Przycisk regulacji UP

Naciśnięcie przycisku „” powoduje zwiększenie temperatury. Dłuższe przytrzymanie przycisku spowoduje wzrost nastawy temperatury o 1°C co 0,5 sekundy.

Przycisk regulacji DOWN

Naciśnięcie przycisku „” powoduje zmniejszenie temperatury. Dłuższe przytrzymanie przycisku spowoduje obniżenie nastawy temperatury o 1°C co 0,5 sekundy.

Przycisk ustawienia zegara CLOCK

Przytrzymaj CLOCK dłużej niż 4 sekundy, a zegar na wyświetlaczu zacznie migać z częstotliwością co 0,5 sekundy. Używając przycisków UP („”) i DOWN („”) ustaw żądaną godzinę. Pojedyncze naciśnięcie przycisków spowoduje zwiększenie/zmniejszenie o 1 minutę, przytrzymanie tych przycisków pozwoli na zwiększenie/zmniejszenie wartości czasu w przyspieszonym tempie.

Po ustawieniu żądanej godziny zwolnij przycisk CLOCK, aby zakończyć edycję godziny. Zegar przestanie migać.

Przycisk prędkości wentylatora SPEED

Naciśnij przycisk, aby ustawić prędkość nawiewu wentylatora jednostki. Wybierz prędkość wentylatora z czterech dostępnych prędkości: AUTO, NISKI, ŚREDNI i WYSOKI. Każdorazowe naciśnięcie przycisku zmieni prędkość wentylatora w następującej kolejności:

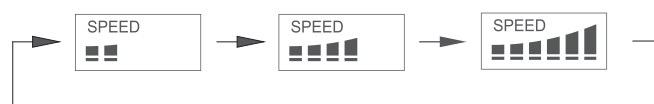

OBSŁUGA STEROWNIKÓW

Przycisk programatora TIMER

Naciśnij ten przycisk, aby uruchomić funkcję TIMER. Używając przycisków UP („▲”) i DOWN („▼”) ustaw żądaną godzinę. Zegar będzie zwiększał/zmniejszał wartość czasu co 10 minut. Przytrzymanie przycisków pozwoli na szybsze ustawienie TIMERA o 10 minut co 0,2 sekundy.

Przycisk funkcji SWING

Jeżeli jednostka wewnętrzna wyposażona jest w funkcję wachlowania żaluzji naciśnij przycisk SWING. Ponowne naciśnięcie przycisku spowoduje wyłączenie funkcji SWING.

Przycisk anulowania ustawienia TIMERA

Naciśnij ten przycisk, aby anulować ustawienia TIMERA.

■ SCHEMAT PODPIĘCIA STEROWNIKA PRZEWODOWEGO

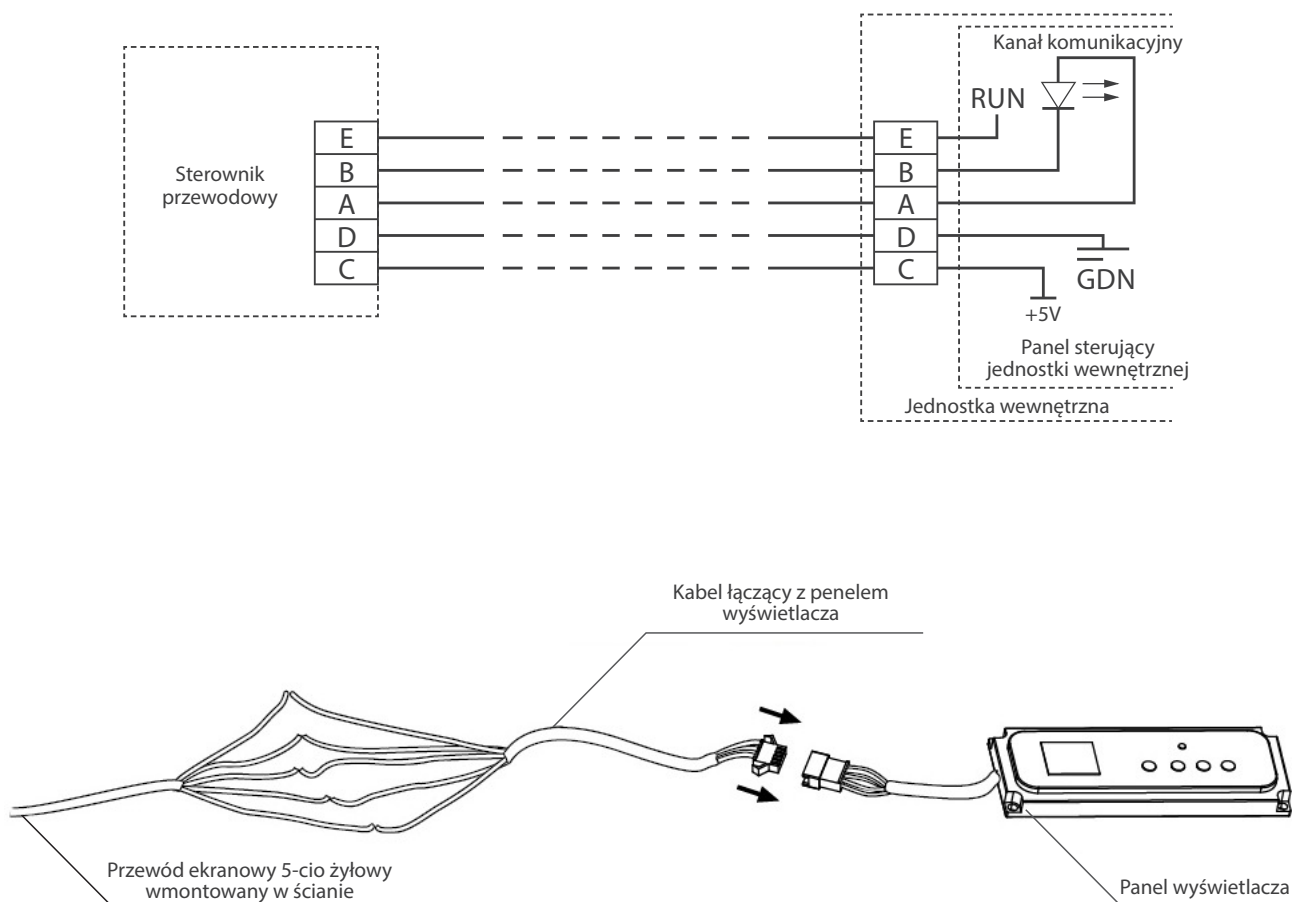

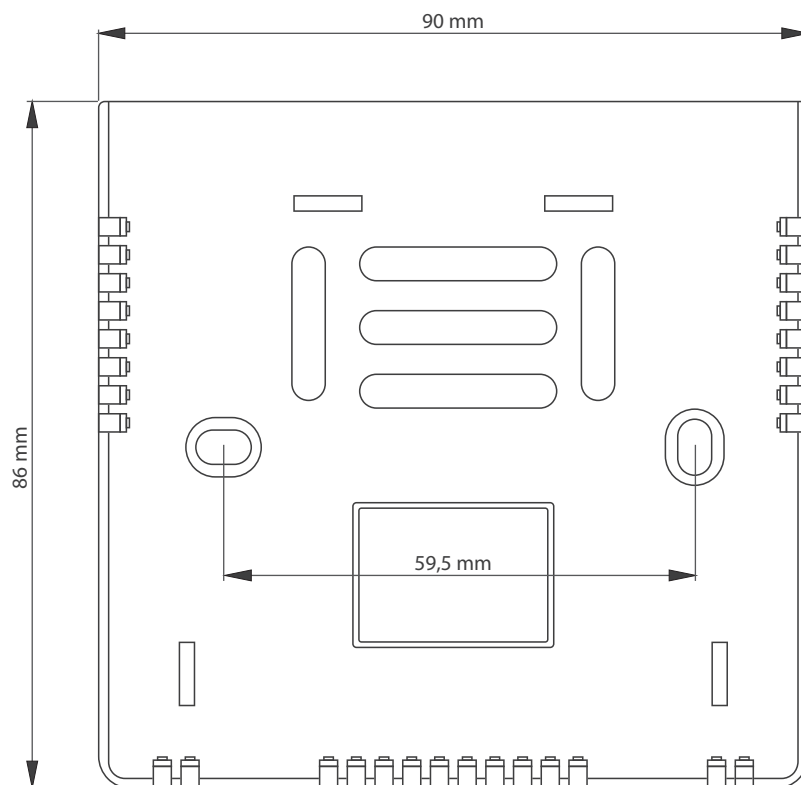
OBSŁUGA STEROWNIKÓW**■ WYMIARY STEROWNIKA PRZEWODOWEGO**

OBSŁUGA STEROWNIKÓW

■ INSTALACJA STEROWNIKA PRZEWODOWEGO

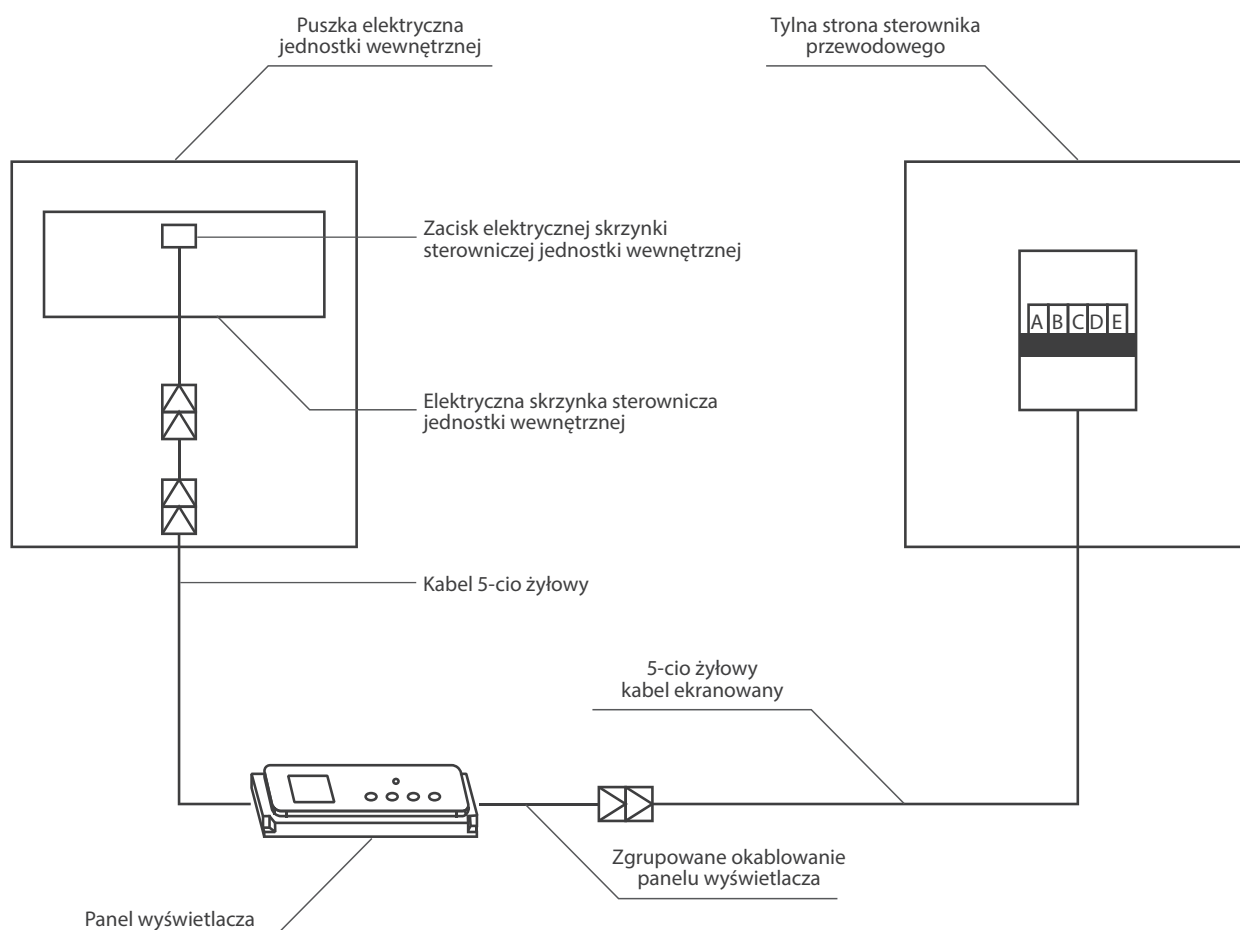
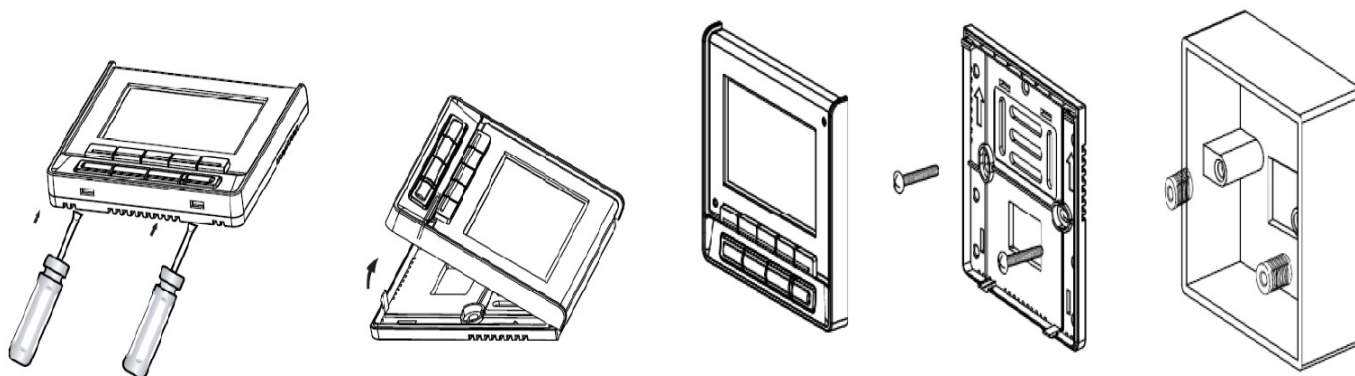

OBSŁUGA STEROWNIKÓW

OBSŁUGA STEROWNIKA BEZPRZEWODOWEGO

Model	MAZE
Zasilanie	3.0V(Baterie R03/LR03 2)
Zasięg pilota	8m
Temperatura pracy	-5°C ~ 60°C

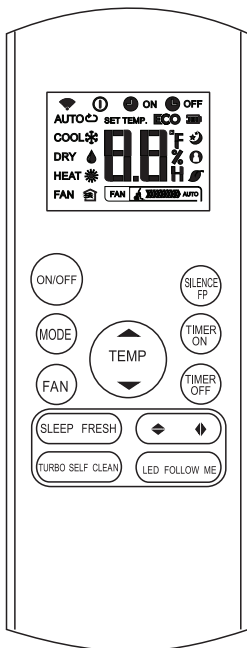

MAZE

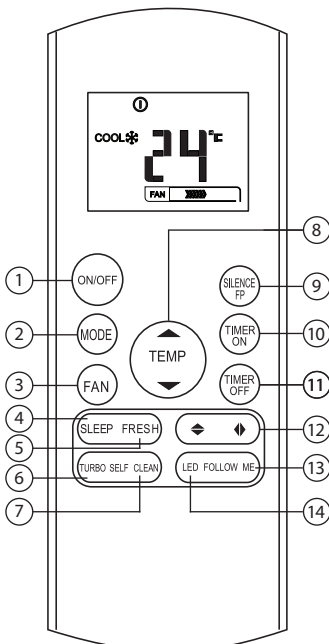
**1. ON/OFF**

Przycisk służący do włączenia i włączenia klimatyzatora.

2. MODE

Każdorazowe naciśnięcie spowoduje przełączenie trybu pracy na następny według sekwencji:

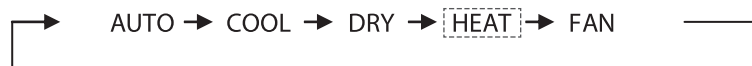

Informacja: Proszę nie wybierać trybu HEAT jeżeli urządzenie posiada tylko tryb chłodzenia.

Tryb HEAT nie jest wspierane po przez tryb chłodzenia lecz za pomocą urządzenia.

3. FAN

Użyj aby wybrać szybkość wentylatora z czterech kroków:

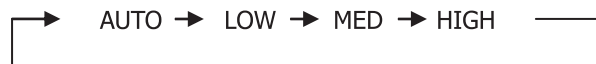

Informacja: W trybie AUTO lub osuszania nie ma możliwości wybrania szybkości wentylatora.

4. SLEEP

Włącz/Wyłącz funkcję SLEEP. Pozwala utrzymać najbardziej komfortową temperaturę oraz oszczędność energii. Funkcja ta jest dostępna tylko w trybie COOL, HEAT oraz AUTO.

Informacja: W trakcie gdy urządzenie pracuje w trybie SLEEP naciśnięcie przycisku MODE, FAN, SPEED lub ON/OFF wyłączy ją.

5. FRESH

Włącz/Wyłącz funkcję FRESH. Podczas uaktywnienia funkcji FRESH jonizator/filtr plazma (w zależności od modelu) zostanie zasilony i pomoże usunąć pyłki oraz zanieczyszczenia z powietrza. Przycisk nieaktywny w zależności od wersji urządzenia.

6. TURBO

Włącz/Wyłącz funkcję TURBO. Funkcja Turbo umożliwia jednostce osiągnięcie zadanej temperatury w trybie chłodzenia lub grzania w krótki czasie (Jeżeli jednostka wewnętrzna nie wspiera tej funkcji, wtedy nie ma korelacji podczas naciśnięcia przycisku).

7. SELF CLEAN

Włącz/Wyłącz funkcję SELF CLEAN.

OBSŁUGA STEROWNIKÓW

8. Przycisk w górę (▲)

Naciśnięcie przycisku zwiększa ustawienia temperatury wewnątrz o 1°C, zwiększa do 30°C.

Przycisk w dół (▼)

Naciśnięcie przycisku zmniejsza ustawienia temperatury wewnątrz o 1°C, zmniejsza do 17°C.

9. SILENCE/FP

- Włącz/Wyłącz funkcję SILENCE. Naciśnięcie przycisku przez dłużej niż 2 sekundy włączy funkcję FP, ponowne przytrzymanie dłużej niż 2 sekundy wyłączy funkcję.
- Jeżeli jest włączona funkcja SILENCE, sprężarka będzie pracować na niskiej częstotliwości oraz jednostka wewnętrzna doprowadzi lekki powiew, co ograniczy poziom dźwięku do najniższego i stworzy ciche oraz przyjemne pomieszczenie. Ze względu na niską częstotliwość pracy sprężarki, wydajność chłodzenia i grzania może być niewystarczająca.
- Funkcja FP może zostać użyta podczas pracy w trybie HEAT (Tylko w trybie ogrzewania). Jednostka będzie pracować na ustawionej temperaturze 8°C. Wyświetlacz jednostki wewnętrznej wyświetli FP. Naciśnięcie przycisku ON/OFF, SLEEP, FP, MODE, FAN SPEED, UP, DOWN podczas pracy spowoduje wyłączenie funkcji FP.

10. TIMER ON

Naciśnięcie tego przycisku ustawi czas automatycznego uruchomienia. Każde naciśnięcie zwiększy czas automatycznego uruchomienia o 30 minut. Podczas gdy ustawienia czasu wyświetlają 10H, każde naciśnięcie zwiększy czas automatycznego uruchomienia o 60 minut. Aby anulować program auto-startu, ustaw czas automatycznego uruchomienia na 0.0H.

11. TIMER OFF

Naciśnięcie tego przycisku ustawi czas automatycznego wyłączenia. Każde naciśnięcie zwiększy czas automatycznego wyłączenia o 30 minut. Podczas gdy ustawienia czasu wyświetlają 10H, każde naciśnięcie zwiększy czas automatycznego wyłączenia o 60 minut. Aby anulować program auto-startu, ustaw czas automatycznego wyłączenia na 0.0H.

12. Przycisk SWING (↔)

Przycisk odpowiedzialny za zatrzymanie lub unieruchamianie ruchu pionowych żaluzji i ustawienia nawiewu powietrza w zadanym kierunku lewo/prawo. Żaluzje zmieniają kąt o 6 stopni z każdym naciśnięciem przycisku. Pole wyświetlacza temperatury jednostki wewnętrznej wyświetli "↔" przez jedną sekundę. Naciśnięcie przycisku przez dłużej niż 2 sekundy spowoduje uruchomienie automatycznego ruchu żaluzji a pole wyświetlacza jednostki wewnętrznej czterokrotnie wyświetli "III" po czym znów zostanie wyświetlona temperatura. Jeżeli praca automatycznych żaluzji zostanie zatrzymana wyświetlony będzie komunikat "LC" przez 3 sekundy.

Przycisk SWING (⇄)

Przycisk odpowiedzialny za zatrzymanie lub unieruchamianie ruchu poziomych żaluzji i ustawienia nawiewu powietrza w zadanym kierunku góra/dół. Żaluzje zmieniają kąt o 6 stopni z każdym naciśnięciem przycisku. Naciśnięcie przycisku przez dłużej niż 2 sekundy spowoduje uruchomienie automatycznego ruchu żaluzji.

13. FOLLOW ME

Naciśnij ten przycisk aby uruchomić funkcję FOLLOW ME, pilot bezprzewodowy wyświetli temperaturę w jego położeniu. Pilot bezprzewodowy będzie wysyłał sygnał do klimatyzatora co 3 minuty do momentu ponownego naciśnięcia przycisku. Klimatyzator wyłączy funkcję automatycznie jeżeli nie otrzyma sygnału w okresie 7 minut.

14. LED

Włącz/Wyłącz wyświetlacz jednostki wewnętrznej. Przy naciśnięciu przycisku wyświetlacz jednostki wewnętrznej zostanie wyłączony, ponowne naciśnięcie włączy wyświetlacz.

OBSŁUGA STEROWNIKÓW

WSKAŹNIKI NA WYŚWIETLACZU

Informacje są wyświetlane gdy pilot bezprzewodowy jest włączony

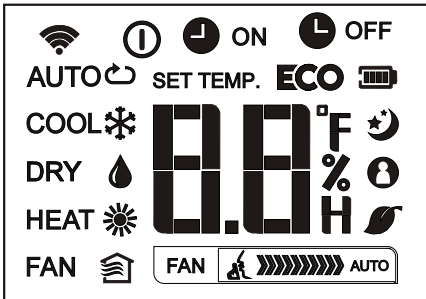

UWAGA

Wszystkie przedstawione wskaźniki mają charakter podglądowy i wyjaśniający. Podczas użytkowania jedynie aktywne ikony są wyświetlane w oknie pilota.

Tryby pracy

AUTO COOL DRY
HEAT FAN



Wyświetlana podczas wymiany informacji



Wyświetlana gdy pilot bezprzewodowy jest włączony



Wyświetlacz baterii (Wykryto słabe baterie)



Niedostępna w tej jednostce



Wyświetlana gdy TIMER ON jest ustawiony



Wyświetlana gdy TIMER OFF jest ustawiony



Pokazuje ustawioną temperaturę lub temperaturę pomieszczenia, lub ustawiony czas TIMER-a



Wyświetlana w trybie SLEEP



Wskazuje że klimatyzator pracuje w trybie FOLLOW ME



Niedostępna w tej jednostce



Wyświetlana w trybie SILENCE

Wskaźniki prędkości wentylatora



Niska prędkość



Średnia prędkość



Wysoka prędkość



Automatyczna prędkość

WARUNKI GWARANCJI

1. Gwarancja ta przeznaczona jest wyłącznie dla klimatyzatorów marki Rotenso zakupionych w Polsce i jest ważna wyłącznie na terytorium Rzeczypospolitej Polskiej.
2. Karta Gwarancyjna jest ważna, jeżeli sporządzona jest na oryginalnym druku, a wszystkie jej pola są prawidłowo wypełnione. Jakiegokolwiek skreślenia lub poprawki w Karcie Gwarancyjnej są równoważne z jej unieważnieniem.
3. Gwarancja udzielana jest na okres 60 miesięcy, licząc od daty zakupu Klimatyzatora, pod warunkiem wykonywania odpłatnych przeglądów serwisowych klimatyzatora zgodnie z punktem 6 warunków gwarancji.
4. Gwarancją objęte są wyłącznie uszkodzenia i wady powstałe z przyczyn tkwiących w klimatyzatorze. Gwarancją nie są objęte:
 - uszkodzenia powstałe w wyniku błędów popełnionych przez instalatora przy montażu Klimatyzatora, uszkodzenia powstałe z przyczyn zewnętrznych np. uszkodzenia mechaniczne, uderzenie pioruna, powodzi, korozji, przecięć sieci elektrycznej itp.
 - uszkodzenia powstałe w wyniku nieprzestrzegania warunków technicznych eksploatacyjnych zawartych w Instrukcji Obsługi, a w szczególności z nieprawidłowej eksploatacji, konserwacji, obsługi, przechowywania, użycia niewłaściwych materiałów eksploatacyjnych (np. filtrów), czynności i części wymienione w Instrukcji Obsługi oraz należące do normalnej eksploatacji urządzenia np. konserwacja urządzenia, wymiana filtrów,
 - roszczenia z tytułu parametrów technicznych sprzętu, o ile są one zgodne z podanymi przez producenta w Instrukcji Obsługi lub innym dokumencie o charakterze normatywnym.
5. Wady oraz awarie klimatyzatora Rotenso ujawnione w okresie gwarancji przed pierwszym przeglądem usuwane będą bezpłatnie przez Autoryzowanego instalatora wykonującego montaż urządzenia, a w okresie po pierwszym przeglądzie przez Autoryzowanego Instalatora wykonującego okresowe przeglądy konserwacyjne urządzenia w możliwie krótkim terminie, nie przekraczającym 14 dni, licząc od daty zgłoszenia Klimatyzatora do naprawy. Koszt dodatkowych prac instalatorskich, wymaganych do realizacji naprawy np. demontaż Klimatyzatora, pokrywa instalator. Okres ten może ulec wydłużeniu w przypadku konieczności importu niezbędnych części zamiennych z zagranicy.
6. Użytkownik zobowiązany jest do przeprowadzenia przeglądów technicznych Klimatyzatora Rotenso w celu dokonania niezbędnych do prawidłowej pracy czynności serwisowych, zgodnych z wykazem umieszczonym w Instrukcji Obsługi. Przeglądy te są płatne według cennika Autoryzowanego Instalatora i muszą być odnotowane w Karcie Gwarancyjnej. W przypadku braku wykonywania obowiązkowych przeglądów technicznych, użytkownik traci wszelkie prawa wynikające z gwarancji:
 - Dla klimatyzatorów zainstalowanych w pomieszczeniach mieszkalnych nie rzadziej niż 1 raz w roku, okres pomiędzy kolejnymi przeglądami nie może być krótszy niż 11 miesięcy. Pierwszy przegląd powinien być wykonany w terminie 12 miesięcy od daty sprzedaży urządzenia potwierdzony wpisem do karty gwarancyjnej.
 - Dla klimatyzatorów zainstalowanych w pomieszczeniach biurowych nie rzadziej niż 2 razy w roku, okres pomiędzy kolejnymi przeglądami nie może być krótszy niż 5 miesięcy. Pierwszy przegląd powinien być wykonany w terminie 6 miesięcy od daty sprzedaży urządzenia potwierdzony wpisem do karty gwarancyjnej.
 - Dla klimatyzatorów zainstalowanych w pomieszczeniach technicznych nie rzadziej niż 3 razy w roku, okres pomiędzy kolejnymi przeglądami nie może być krótszy niż 3 miesiące. Pierwszy przegląd powinien być wykonany w terminie 4 miesięcy od daty sprzedaży urządzenia potwierdzony wpisem do karty gwarancyjnej.
7. Użytkownik może zostać obciążony kosztami nieuzasadnionej wizyty serwisowej.
8. Użytkownik traci wszelkie prawa wynikające z gwarancji w przypadku stwierdzenia dokonywania nieautoryzowanych napraw lub zmian konstrukcyjnych.
9. Okresowe przeglądy serwisowe i konserwacyjne obejmują następujące czynności:
 - Sprawdzenie stanu instalacji oraz parametrów pracy klimatyzatora
 - Sprawdzenie ilości czynnika chłodniczego,
 - Sprawdzenie wydajności układu chłodniczego oraz nawiewowego,
 - Odgrzybianie oraz mycie jednostki wewnętrznej oraz zewnętrznej,
 - Sprawdzenie szczelności układu,
 - Kontrola ciśnienia gazu w układzie,
 - Kontrola sprawności instalacji elektrycznej,
 - Sprawdzenie drożności odprowadzenia skroplin.

Awarie i problemy z pracą klimatyzatora należy zgłaszać do Autoryzowanego Instalatora wykonującego okresowe przeglądy konserwacyjne urządzenia.

KARTA GWARANCYJNA

Gwarancja jest ważna wyłącznie z dowodem zakupu

	Model jednostki wewnętrznej	Numer seryjny
1	<input type="text"/>	<input type="text"/>
2	<input type="text"/>	<input type="text"/>
3	<input type="text"/>	<input type="text"/>
4	<input type="text"/>	<input type="text"/>
5	<input type="text"/>	<input type="text"/>
6	<input type="text"/>	<input type="text"/>
7	<input type="text"/>	<input type="text"/>
8	<input type="text"/>	<input type="text"/>
9	<input type="text"/>	<input type="text"/>

Model jednostki zewnętrznej	Numer seryjny
<input type="text"/>	<input type="text"/>

Pieczęć i podpis sprzedawcy	Pieczęć i podpis instalatora
<input type="text"/>	<input type="text"/>

Data sprzedaży: _____

Data montażu: _____

Numer faktury: _____

Miejsce montażu: _____

Pieczęć i podpis sprzedawcy

Akceptuję warunki gwarancji
oraz potwierdzam odbiór sprawnego sprzętu
Data i podpis klienta

DANE MONTAŻOWE

Opis czynności		Wartość	Wynik
1	Próba szczelności instalacji freonowej	Ciśnienie próby / czas: [bar/h]	/
2	Tworzenie próżni	Ciśnienie: [bar]	/
3	Ilość czynnika chłodniczego	Ilość dodana / łączna: [kg]	/
4	Długość instalacji chłodniczej	Główna / całkowita: [m]	/
5	Różnica poziomów	Główna / całkowita: [m]	/
6	Ciśnienia pracy	Chłodzenie	Ssanie/tłoczenie: [bar]
		Grzanie	Ssanie/tłoczenie: [bar]
7	Temperatury nawiewu jednostek wewnętrznych	Chłodzenie	Najwyższa / najniższa: [°C]
		Grzanie	Najwyższa / najniższa: [°C]
8	Temperatura otoczenia	Wewnętrzna	Najwyższa / najniższa: [°C]
		Zewnętrzna	Najwyższa / najniższa: [°C]

REJESTR OKRESOWYCH PRZEGLĄDÓW KLIMATYZACYJNYCH

Data wykonania	Uwagi serwisu	Pieczęćka serwisu	Podpis
1			
2			
3			
4			
5			
6			
7			
8			
9			
10			

REJESTR NAPRAW

Data wykonania	Uwagi serwisu	Pieczęćka serwisu	Podpis
1			
2			
3			
4			
5			
6			
7			
8			
9			
10			



Pieczęć Instalatora

www.rotenso.pl
email: info@rotenso.pl



ROTENSO[®]
Live better

PL

VERSU W

VM26W, VM35W

VG26W, VG35W

VS26W, VS35W

**Instrukcja
obsługi**

KLIMATYZATORY ŚCIENNE - VERSU W

Instrukcja obsługi

Spis treści

ŚRODKI OSTROŻNOŚCI	3
Wymagania powierzchni użytkowej.....	4
Zasady bezpieczeństwa.....	4
CZĘŚĆ 1. BUDOWA KLIMATYZATORA.....	8
Jednostka wewnętrzna.....	8
Jednostka zewnętrzna	8
Wskaźniki	8
CZĘŚĆ 2. OBSŁUGA URZĄDZENIA	9
Funkcje specjalne.....	9
Zakres temperatur pracy.....	9
Ręczna obsługa urządzenia.....	10
Regulacja kierunku wypływu powietrza	11
Sposób pracy klimatyzatora	12
CZĘŚĆ 3. CZYNNOŚCI SERWISOWE	13
Przed przystąpieniem do serwisu.....	13
Czyszczenie urządzenia i filtrów	14
Wymiana filtrów	14
Przygotowanie urządzenia do długiego okresu bezczynności.....	15
Przedsezonowa kontrola.....	15
CZĘŚĆ 4. ROZWIĄZYWANIE PROBLEMÓW.....	16
Symptomy nie oznaczające awarii urządzenia.....	16
Możliwe usterki.....	18
CZĘŚĆ 5. OBSŁUGA PILOTA	19
Specyfikacja techniczna	19
Opis działania.....	19
Wskaźniki na wyświetlaczu	21
CZĘŚĆ 6. OBSŁUGA STEROWNIKA PRZEWODOWEGO	22
Specyfikacja techniczna	22
Opis działania	22
Wymiary sterownika przewodowego.....	24
Schemat podpięcia	24
Instalacja	25
WARUNKI GWARANCJI	26



OSTRZEŻENIE: Ryzyko pożaru / materiał łatwopalny

ŚRODKI OSTROŻNOŚCI



OSTRZEŻENIE

Tylko wykwalifikowane osoby powinny instalować i serwisować sprzęt. Instalacja, rozruch i serwis urządzeń może być niebezpieczny i wymaga specjalistycznej wiedzy i przeszkolenia. Nieprawidłowo zainstalowany, przygotowany lub wymieniony sprzęt przez niewykwalifikowane osoby może spowodować poważne obrażenia ciała, a nawet śmierć. Podczas pracy przy urządzeniu należy przestrzegać wszelkich środków ostrożności zawartej w niniejszej instrukcji, na naklejkach i etykietach urządzenia.

UTYLIZACJA:

Nie wyrzucaj urządzenia razem z niesortowanymi odpadami komunalnymi.

Konieczne jest przekazanie tego typu odpadów do specjalnego przetworzenia.

Wyrzucanie urządzenia razem z innymi odpadami z gospodarstwa domowego jest nielegalne.

Istnieje kilka sposobów pozbycia się sprzętów tego typu:

- A. Miasto organizuje zbiórki odpadów elektronicznych, podczas których można przekazać urządzenie bez ponoszenia kosztów.
- B. Podczas kupowania nowego urządzenia sprzedawca przyjmie nasz stary klimatyzator bez żadnej opłaty.
- C. Producent odbierze od klienta produkt bez obciążania go kosztami.
- D. Produkty tego typu, zawierające cenne elementy, mogą zostać sprzedane na skupie metali.

Wyrzucenie urządzenia „na dziko” naraża Ciebie oraz Twoich najbliższych na ryzyko utraty zdrowia. Niebezpieczne substancje z urządzenia mogą przeniknąć do wód gruntowych stwarzając niebezpieczeństwo przedostania się do łańcucha pokarmowego ludzi.



ŚRODKI OSTROŻNOŚCI

Czynnik chłodniczy R32 stosowany w klimatyzatorach Rotenso® jest przyjazny dla środowiska. Są to gazy palne i bezwonne. Co więcej, potrafią być łatwopalne i mogą spowodować pożar/wybuch pod pewnymi warunkami. Stosując się do poniższych ostrzeżeń i tabeli unikniesz ryzyka pożaru czy wybuchu. Zainstaluj klimatyzator zgodnie z zawartymi w instrukcji wytycznymi i używaj go zgodnie z jego przeznaczeniem.

W porównaniu z innymi czynnikami chłodniczymi, czynnik R32 jest przyjazny dla środowiska i nie niszczy strefy ozonowej, a wartości ich efektu cieplarnianego jest bardzo niska.

1. WYMAGANIA POWIERZCHNI UŻYTKOWEJ

Czynnik chłodniczy	Wydajność (Btu)	Powierzchnia pomieszczenia
R32	9K	Powyżej 4 m ²
	12K	Powyżej 4 m ²



OSTRZEŻENIE

- Przeczytaj instrukcję przed instalacją, użytkowaniem czy konserwacją urządzenia.
- Nie używaj środków umożliwiających rozmrażanie, silnych detergentów do czyszczenia i innych substancji niż zalecane przez producenta.
- Nie przebijaj ani nie rzucaj urządzeniem.
- Nie używaj urządzenia w miejscach gdzie występują stałe źródła ciepła (np. otwarty płomień, urządzenia do zapłonu lub nagrzewnice elektryczne).
- W przypadku koniecznej konserwacji urządzenia, należy skontaktować się z instalatorem. W czasie konserwacji personel musi ściśle przestrzegać instrukcji producenta. Konserwacja nie może być przeprowadzana przez osoby niewykwalifikowane.
- Konieczne jest przestrzeganie przepisów krajowych, związanych z użytkowaniem czynników chłodniczych.
- Konieczne jest usunięcie czynnika chłodniczego z urządzenia podczas jego konserwacji czy utylizacji.



OSTRZEŻENIE

Ryzyko pożaru / łatwopalny czynnik chłodniczy
(Wymagane dla urządzeń z czynnikiem R32)



WAŻNE INFORMACJE

Przed instalacją i uruchomieniem urządzenia należy uważnie przeczytać instrukcję obsługi, montażu i instalacji.

ŚRODKI OSTROŻNOŚCI

2. ZASADY BEZPIECZEŃSTWA

 UWAGA	
	
<ul style="list-style-type: none"> • Przeczytaj niniejszą instrukcję obsługi przed instalacją i używaniem urządzenia. • Upewnij się, że podstawa jednostki zewnętrznej jest mocno i stabilnie zamontowana. • Po zainstalowaniu klimatyzatora wykonaj cykl testów i zapisz dane operacyjne. • Sprawdź czy gniazdko jest odpowiednio uziemione, w przeciwnym razie zmień je. • Podczas pracy przy zaciskach wszystkie obwody zasilające muszą być odłączone od zasilania. • Dzieci nie mogą mieć dostępu do strefy montażu, podczas instalacji jednostki wewnętrznej jak i zewnętrznej. • Jednostka wewnętrzna klimatyzatora musi być zabezpieczona odpowiednim bezpiecznikiem przed różnego rodzaju przepięciami. • Wartość znamionowa bezpiecznika zainstalowanego w urządzeniu to T 5A / 250V • Klimatyzator może być zainstalowany wyłącznie przez osoby do tego wykwalifikowane. • Upewnij się, że napięcie sieciowe odpowiada napięciu na tabliczce znamionowej urządzenia. Utrzymuj wtyczkę i przewody w czystości. Wtyczka zasilającą należy prawidłowo włożyć do gniazda, powinna być mocno dociśnięta do gniazda, aby uniknąć ryzyka porażenia prądem lub pożaru. • Czyszczenie i konserwacja muszą być wykonywane przez wykwalifikowane osoby. Przed przystąpieniem do czynności należy najpierw odłączyć urządzenie od zasilania. 	<ul style="list-style-type: none"> • Urządzenie powinno być wyposażone w elementy pozwalające na odłączenie od sieci zasilającej z separacją styków na wszystkich biegunach, zapewniając pełne odłączenie w warunkach przepięcia kategorii III. • Nie instaluj urządzenia w pobliżu substancji łatwopalnych (alkohol itp.) czy pojemników ciśnieniowych (np. puszki aerozolowe). • Jeśli urządzenie ma być zainstalowane w miejscu bez możliwości wentylacji, należy podjąć odpowiednie środki ostrożności, aby zapobiec wyciekowi czynnika chłodniczego do otoczenia, które może grozić pożarem. • Opakowania urządzeń nadają się do recyklingu i należy wyrzucić je do odpowiednich pojemników na odpady. Samo urządzenie, pod koniec jego pracy, należy oddać do specjalnego punktu odbioru. • Klimatyzatory należy używać wyłącznie zgodnie z instrukcją obsługi. Niniejsza instrukcja uwzględnia wszystkie możliwe warunki i sytuacje, które mogą wystąpić. • Nigdy nie instaluj klimatyzatora samodzielnie, zawsze kontaktuj się z wyspecjalizowanym personelem technicznym. • Kłapa klimatyzatora, odpowiedzialna za kierunek przepływu powietrza (żaluzja), w trybie ogrzewania musi być skierowana w dół, a podczas trybu chłodzenia - w górę. • Klimatyzator zawsze powinien być ustawiony na najbardziej adekwatną temperaturę do panujących warunków klimatycznych. • Baterie w pilocie należy wyrzucić do odpowiedniego pojemnika z materiałami do recyklingu.

ŚRODKI OSTROŻNOŚCI



UWAGA



- Urządzenie może być obsługiwane przez dzieci powyżej 8 roku życia, osoby upośledzone umysłowo lub fizycznie oraz osoby bez odpowiedniego doświadczenia i wiedzy, o ile zostały wcześniej właściwie poinstruowane lub odbywa się to pod okiem osoby z odpowiednią wiedzą. Dzieci nie powinny bawić się klimatyzatorem. Czyszczenie i konserwacja nie może być wykonywana przez dzieci bez nadzoru.
- Odłącz urządzenie i ustaw odpowiednio żaluzję kierunku powietrza, jeśli nie zamierzasz używać go przez dłuższy czas.
- Jeśli z urządzenia wydobywa się dym, bądź dziwny zapach spalenizny, należy natychmiast odłączyć zasilanie i skontaktować się z serwisem.
- Jeśli urządzenie jest uruchomione nie wolno wyłączać go ciągnąc za wtyczkę zasilającą. Może to spowodować iskrę i pożar.
- Urządzenie to zostało zaprojektowane do pracy w warunkach domowych, nie wolno go używać do żadnych innych celów, takich jak np. suszenie ubrań, chłodzenie żywności itp.
- Wszelkie naprawy przeprowadzane są wyłącznie przez autoryzowany serwis producenta. Nieprawidłowa naprawa przez osoby niewykwalifikowane może narazić użytkownika na ryzyko porażenia prądem i uszkodzeniem mienia.
- Zawsze używaj urządzenia z zamontowanym filtrem powietrza. W inny przypadku może to spowodować nadmierne gromadzenie się kurzu lub pyłów na wewnętrznych częściach klimatyzatora, co może doprowadzić do jego awarii.



- Użytkownik jest odpowiedzialny za zainstalowanie urządzenia przez wykwalifikowanego technika, który musi sprawdzić, czy klimatyzator jest uziemiony zgodnie z obowiązującymi normami i przepisami. Technik powinien zamontować wyłącznik termomagnetyczny.
- Nigdy nie należy być wystawionym bezpośrednio na przepływ zimnego powietrza przez długi czas. Bezpośrednia i długotrwała ekspozycja na zimne powietrze może być niebezpieczna dla zdrowia. Szczelną ostrożność należy zachować, gdy w pomieszczeniu przebywają dzieci, osoby chore lub starsze.
- Sprawdź, czy układ chłodzenia jest szczelny i nie dostaje się do niego powietrze, ani nie ma wycieku czynnika chłodniczego.
- Urządzenie należy instalować zgodnie z normami krajowym.

ŚRODKI OSTROŻNOŚCI



UWAGA



- W żaden sposób nie zmieniaj właściwości i przeznaczenia urządzenia.
- Nie zostawiaj na długo otwartych okien lub drzwi, gdy klimatyzator jest włączony i działa.
- Nie wspinaj się na jednostkę, ani nie stawiaj jej na żadnym przedmiocie. Nie kładź na niej żadnych ciężkich ani gorących przedmiotów.
- Nie zginaj, nie ciągnij ani nie ściskaj przewodu zasilającego urządzenia, czynności te mogą go uszkodzić. Jeśli dojdzie do uszkodzenia przewodu elektrycznego skontaktuj się z działem serwisu celem jego wymienienia. W innym przypadku grozi to porażeniem prądem lub pożarem.
- Nie dotykaj urządzenia wilgotnymi lub mokrymi rękoma.
- Nie zasłaniaj wlotu i wylotu powietrza klimatyzatora i jednostki zewnętrznej. Ich zablokowanie spowoduje zmniejszenie sprawności urządzeń oraz awarie i uszkodzenia.



- Nie instaluj urządzenia w miejscach, w których powietrze może zawierać gaz i gdzie będzie narażone na substancje oleiste, siarkowe itp. Nie instaluj urządzenia w pobliżu źródeł ciepła.
- Urządzenie nie może być obsługiwane przez dzieci poniżej 8 roku życia, osoby upośledzone umysłowo lub fizycznie oraz osoby bez odpowiedniego doświadczenia i wiedzy.
- Długa i bezpośrednia ekspozycja strumienia zimnego powietrza na rośliny i zwierzęta może mieć na nie negatywny wpływ.
- Nie instaluj urządzenia w mokrych i wilgotnych miejscach (np. łazienka). Izolacja elektryczna może zostać uszkodzona i spowodować porażenie prądem.
- Nie kieruj strumienia powietrza klimatyzatora na rośliny i zwierzęta.
- Nie wtykaj żadnych przedmiotów do urządzenia, może to spowodować uszkodzenia ciała.

CZĘŚĆ 1. BUDOWA KLIMATYZATORA

1. ELEMENTY KLIMATYZATORA

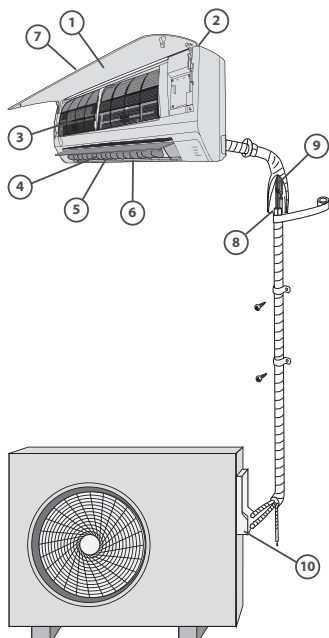

Odbiornik sygnału



Jednostka wewnętrzna	Jednostka zewnętrzna
1. Panel przedni 2. Wlot powietrza 3. Filtr powietrza 4. Wylot powietrza 5. Kratka poziomego przepływu powietrza 6. Żaluzje pionowe (wewnątrz) 7. Wyświetlacz	8. Rura przyłączeniowa 9. Przewód 10. Zawór odcinający

ⓘ PAMIĘTAJ

Wszystkie rysunki zawarte w tej instrukcji mają charakter poglądowy.

Rzeczywisty wygląd panelu przedniego oraz wyświetlacza jednostki wewnętrznej, którą zakupiłeś może odbiegać od tego co widzisz na rysunku. Ogólny zarys kształtu urządzenia jest taki jak przedstawiono na rysunku.

Wskaźniki



Wskaźnik temperatury

Wyświetla wartość temperatury nastawionej w trakcie pracy klimatyzatora.

W przypadku pojawienia się usterki wyświetla odpowiedni kod błędu.

fresh
○

Wskaźnik FRESH

Dioda zapala się podczas aktywnej funkcji Clean Air.

defrost
○

Wskaźnik DEFROST

(tylko w trybie chłodzenia i grzania)

Dioda zapala się podczas uruchomienia automatycznego odszraniania lub podczas gdy funkcja kontroli ciepłego powietrza jest aktywna w trybie grzania.

run
○

Wskaźnik pracy

W czasie pracy dioda informuje o pracy urządzenia.

timer
○

Wskaźnik timer

Dioda sygnalizuje pracę jednostki z włączonym trybem programowania czasowego.

CZĘŚĆ 2. OBSŁUGA URZĄDZENIA

1. FUNKCJE SPECJALNE

Funkcja wykrywania wycieku czynnika chłodniczego

Dzięki tej nowej funkcji wykrycie wycieku czynnika chłodniczego przez jednostkę zewnętrzną zostanie zaalarmowane poprzez pojawienie się symbolu „EC” na ekranie wyświetlacza oraz miganie diod LED.

Funkcja zapamiętywania położenia żaluzji (opcjonalna)

Funkcja pozwala na zapamiętanie kąta otwarcia żaluzji mieszczącego się w bezpiecznym zakresie. Jeżeli położenie żaluzji wybiega poza ten zakres, urządzenie zapamięta graniczną wartość bezpiecznego kąta.

W przypadku gdy naciśnięty zostanie przycisk sterowania ręcznego lub wtyczka przewodu zasilającego urządzenie zostanie wyciągnięta i ponownie włożona do gniazdka sieciowego żaluzje powrócą do ustawienia standardowego.

Zalecamy nie ustawiać małego kąta otwarcia żaluzji, gdyż może to spowodować wykraplanie się i kapanie wody z powierzchni klimatyzatora.

Funkcja samodzielnego czyszczenia (opcjonalna)

- Po wyłączeniu jednostki pracującej w trybie grzania urządzenie automatycznie oczyści parownik i utrzyma go w czystości aż do kolejnej pracy.
- Schemat postępowania urządzenia w trakcie samoczyszczenia: Tryb wentylowania (FAN), prędkość wentylatora - niska (LOW) -- tryb grzania (HEAT), prędkość wentylatora - niska (tylko jednostki chłodząco-grzejące) -- tryb wentylowania -- zatrzymanie -- wyłączenie (OFF).

PAMIĘTAJ:

- Funkcję samodzielnego czyszczenia można włączyć tylko podczas pracy urządzenia w trybie chłodzenia (automatycznego - AUTO COOL lub wymuszonego - FORCED COOL) oraz osuszania (DRY).
- Zaleca się, aby urządzenie pracowało w trybie chłodzenia przynajmniej pół godziny przed aktywowaniem funkcji. Uruchomienie funkcji samodzielnego czyszczenia spowoduje anulowanie ustawień programatora czasowego.
- Naciśnięcie przycisku SELF CLEAN podczas czyszczenia urządzenia sprawi, że jednostka wyłączy się.

Funkcja zapobiegania powstawaniu pleśni (opcjonalnie)

- Po wyłączeniu jednostki pracującej w trybie COOL, DRY lub AUTO (COOL) klimatyzator będzie kontynuował pracę jeszcze przez 7-10 minut (w zależności od modelu) przy niskiej prędkości wentylatora. Jednostka pracująca w trybie HEAT po wyłączeniu będzie pracować przez 30 sekund z niską prędkości wentylatora. Takie zachowanie urządzenia pozwoli wysuszyć jego wnętrze z powstałego kondensatu i zapobiec rozwojowi pleśni.
- Nie uruchamiaj ponownie urządzenia podczas gdy aktywna jest funkcja zapobiegania powstawaniu pleśni a klimatyzator nie uległ całkowitemu wyłączeniu.

2. ZAKRES PRACY

Temperatura \ Tryb	Tryb chłodzenia	Tryb grzania	Tryb osuszania
Zakres pracy w pomieszczeniu	17°C~32°C	0°C~30°C	10°C~32°C
Zakres pracy na zewnątrz	-15°C~50°C	-15°C~30°C	0°C~50°C

CZĘŚĆ 2. OBSŁUGA URZĄDZENIA

❗ PAMIĘTAJ

1. Najwyższą sprawność urządzenie będzie osiągać w powyższych zakresach temperatur. Jeżeli klimatyzator będzie pracował w temperaturach z poza wyżej wymienionego zakresu, aktywowane mogą zostać niektóre funkcje zabezpieczające, powodujące nienaturalną pracę urządzenia.
2. Z klimatyzatora pracującego przez długi czas w otoczeniu o wysokiej wilgotności (przekraczającej 80%) mogą kapać krople wody. W takiej sytuacji zalecane jest ustawienie maksymalnego kąta otwarcia żaluzji pionowych (pionowo względem podłogi) i uruchomienie wentylatora przy wysokiej prędkości (HIGH).

3. RĘCZNA OBSŁUGA URZĄDZENIA

Jednostki wewnętrzne zaopatrzone zostały w przycisk umożliwiający sterowanie urządzeniem w trakcie awarii pilota. Można się do niego dostać otwierając panel przedni. Z przycisku należy korzystać jedynie przy awarii bądź konieczności serwisu pilota bezprzewodowego.

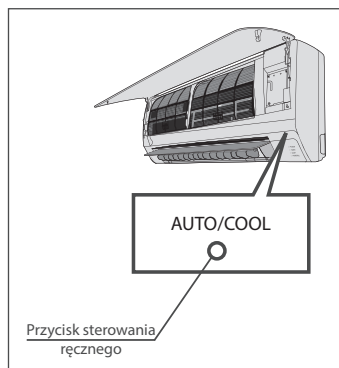

❗ PAMIĘTAJ

Wyłącz urządzenie przed skorzystaniem z przycisku sterowania ręcznego. Jeżeli jednostka jest w trakcie pracy, naciśnij przycisk sterowania ręcznego aż do jej wyłączenia.

1. Otwórz i unieś panel przedni do momentu aż usłyszysz kliknięcie oznajmiające o zablokowaniu panelu. Przy niektórych modelach należy skorzystać z wspornika podpierającego panel.
2. Jednokrotne naciśnięcie przycisku sprawi, że jednostka rozpocznie pracę w trybie chłodzenia. Dwukrotne naciśnięcie przycisku rozpocznie pracę w trybie grzania, trzykrotne spowoduje wyłączenie jednostki.
3. Zamknij panel.

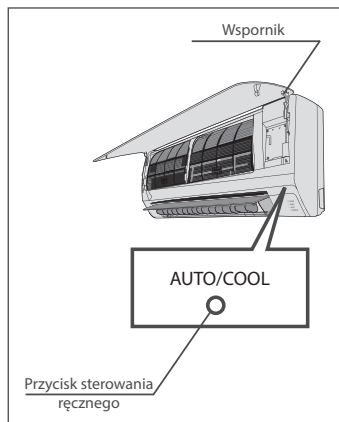

⚠ UWAGA

Przycisku należy używać tylko w sytuacjach awaryjnych. Aby powrócić do sterowania za pomocą pilota należy po prostu ponownie zacząć z niego korzystać.

CZĘŚĆ 2. OBSŁUGA URZĄDZENIA

4. REGULACJA KIERUNKU WYPŁYWU POWIETRZA

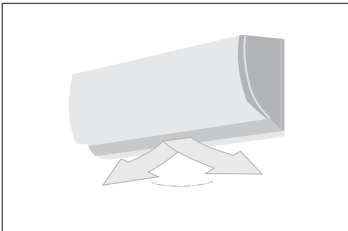
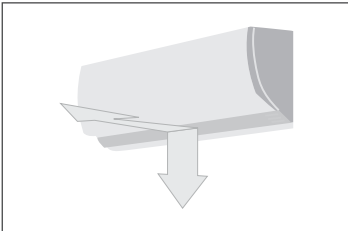
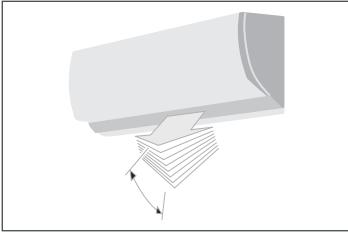

Nieprawidłowo regulacja kierunku wypływu powietrza może powodować nierównomierny rozkład temperatur w pomieszczeniu i związany z tym dyskomfort.

Skorzystaj z pilota bezprzewodowego, aby dostosować położenie żaluzji poziomych.

Żaluzje pionowe należy regulować ręcznie.

Regulacja wypływu powietrza w płaszczyźnie pionowej (górn--dół)

Regulacji należy dokonywać przy włączonej jednostce wewnętrznej, korzystając z pilota bezprzewodowego. Każdorazowe naciśnięcie przycisku zmiany położenia żaluzji spowoduje zmianę kąta ich nachylenia o 6°. Szczegółowych informacji szukaj w instrukcji obsługi pilota.

Regulacja wypływu powietrza w płaszczyźnie poziomej (prawo--lewo)

Regulacja w płaszczyźnie poziomej odbywa się przy pomocy dźwigni.

WAŻNE: Nie wkładaj palców w miejsce, z którego wypływa bądź do którego zasysane jest powietrze. Wentylator obracający się z wysoką prędkością może stanowić zagrożenie.

UWAGA

- Przy długotrwałej pracy klimatyzatora w trybie chłodzenia lub osuszania nie kieruj strumienia powietrza ku dołowi. Może to spowodować kondensację pary wodnej na powierzchni żaluzji i spadanie kroplel wody na podłogę lub meble.
- Włączając urządzenie zaraz po jego wyłączeniu poziome żaluzje mogą nie poruszać się przez około 10 sekund.
- Kąt otwarcia żaluzji poziomych nie powinien być zbyt mały, gdyż może to wpłynąć na efektywność grzania lub chłodzenia poprzez ograniczenie przepływu powietrza.
- Nie poruszaj ręcznie żaluzji poziomych. Może to spowodować ich desynchronizację. Jeżeli już do tego dojdzie należy wyłączyć urządzenie, odłączyć od zasilania na kilka sekund, a następnie uruchomić ponownie.
- Nie korzystaj z urządzenia gdy żaluzje poziome są w pozycji zamkniętej.

CZĘŚĆ 2. OBSŁUGA URZĄDZENIA

5. SPOSÓB PRACY KLIMATYZATORA

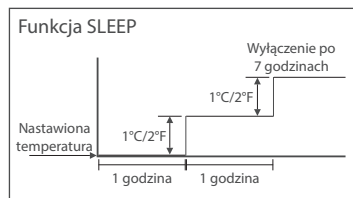

Chłodzenie

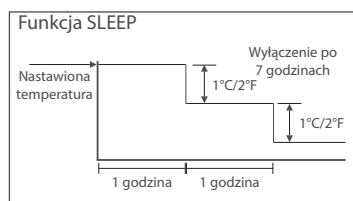

Grzanie

Praca w trybie AUTO

- Urządzenie pracujące w trybie automatycznym na podstawie różnicy pomiędzy aktualną temperaturą pomieszczenia a nastawioną temperaturą zdecydowanie czy powinno grzać, chłodzić (tylko w przypadku jednostek chłodząco-grzejących) czy może wentylować.
- Klimatyzator będzie kontrolował temperaturę w pomieszczeniu i dostosowywał ją do nastawionej temperatury. Jeżeli będziesz czuł się niekomfortowo w trakcie pracy urządzenia w trybie automatycznym, zmień nastawioną temperaturę.

Praca przy aktywnej funkcji SLEEP

Naciśnięcie przycisku SLEEP w trakcie chłodzenia, grzania (tylko modele chłodząco-grzejące) bądź pracy jednostki wewnętrznej w trybie automatycznym, spowoduje obniżenie (przy grzaniu) bądź podwyższenie (przy chłodzeniu) temperatury w pomieszczeniu o 1°C/2°F co godzinę przez pierwsze 2 godziny, utrzymanie stałej temperatury przez kolejne 5 godzin, a następnie wyłączenie urządzenia. Taki zabieg pozwala na zaoszczędzenie energii przy utrzymaniu komfortowych warunków w trakcie nocy.

Tryb osuszania

W trakcie osuszania prędkość wentylatora kontrolowana będzie przez jednostkę wewnętrzną. Jeżeli temperatura pomieszczenia w czasie osuszania spadnie poniżej 10°C (50°F), sprężarka ulegnie wyłączeniu. Ponowne uruchomienie sprężarki nastąpi, gdy temperatura przekroczy 12°C (54°F).

Optymalna wydajność

Aby osiągnąć urządzenia były najwyższe stosuj się do poniższych zasad:

- Wyreguluj kierunek nawiewu powietrza tak, aby nie był skierowany bezpośrednio na znajdujących się w pomieszczeniu ludzi.
- Dostosuj poziom temperatury tak, aby osiągnąć komfort cieplny. Nie ustawiaj skrajnych wartości temperatury.
- Zamknij okna i drzwi, gdy klimatyzator pracuje w trybie chłodzenia lub grzania. Może to spowodować obniżenie efektywności pracy urządzenia.
- Korzystaj z programatora czasowego, aby zaprogramować czas włączenia klimatyzatora.
- Nie umieszczaj żadnych przedmiotów w pobliżu wlotu i wylotu powietrza z urządzenia. Może to doprowadzić do obniżenia sprawności klimatyzatora, a nawet jego wyłączenia.
- Cyklicznie czyść filtr powietrza. Zredukowany przepływ powietrza ograniczy wydajność urządzenia.
- Nie korzystaj z klimatyzatora przy zamkniętych żaluzjach poziomych.

CZĘŚĆ 3. CZYNNOŚCI SERWISOWE

1. CZYNNOŚCI PRZED PRZYSTĄPIENIEM DO SERWISU

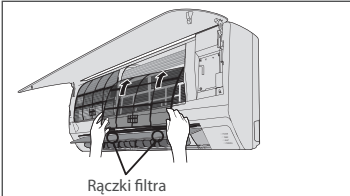
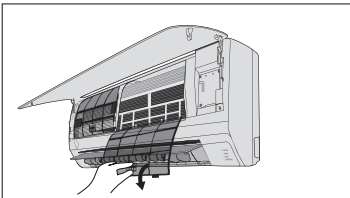
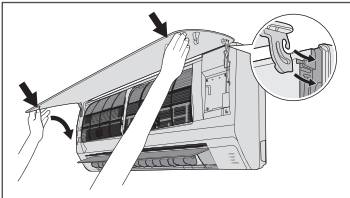
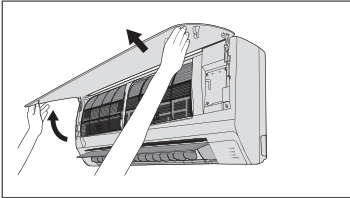

Przed przystąpieniem do serwisu

- Wyłącz klimatyzację przed przystąpieniem do czyszczenia. Przetrzyj urządzenie miękką, suchą szmatką. Nie korzystaj z wybielaczy ani materiałów ściernych.

PAMIĘTAJ

Przed przystąpieniem do czyszczenia urządzenia odłącz je od zasilania.

UWAGA

- Silnie zabrudzone urządzenie można przetrzeć wilgotną, zimną szmatką. Zwilżone powierzchnie należy wytrzeć do sucha.
- Nie korzystaj ze środków chemicznych ani ściereczek do kurzu.
- Nie stosuj benzyny, rozcieńczalników, proszku polerskiego ani innych podobnych rozpuszczalników. Mogą one spowodować pęknięcie bądź deformację czyszczonych powierzchni.
- Czyszczenie panelu przedniego wodą, której temperatura przekracza 40°C/104°F może skutkować jego deformacją bądź utratą pierwotnego koloru.

CZĘŚĆ 3. CZYNNOŚCI SERWISOWE

2. CZYSZCZENIE URZĄDZENIA I FILTRÓW

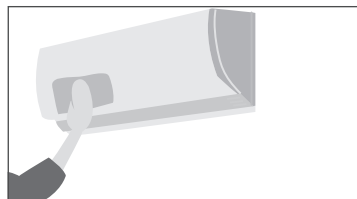

Czyszczenie urządzenia

Przetrzyj urządzenie suchą szmatką. Jeżeli zabrudzenia są silne zwilż szmatkę w ciepłej wodzie.

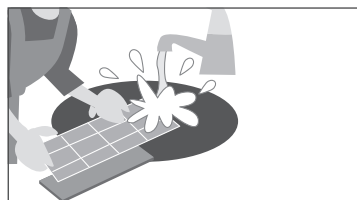

Czyszczenie filtra oczyszczającego oraz filtra odświeżającego powietrze

Zabrudzony filtr powietrza może znacząco obniżyć sprawność urządzenia. Zaleca się czyszczenie filtra co 2 tygodnie.

1. Otwórz i unieś panel przedni do momentu aż usłyszysz kliknięcie oznajmiające o zablokowaniu panelu. Przy niektórych modelach konieczne jest skorzystanie z wspornika podpierającego panel.
2. Chwyć filtr za rączki i delikatnie podnieś do góry. Wyjmij filtr z uchwytu i pociągnij ku dołowi.
3. Wyciągnij filtr z jednostki wewnętrznej.
Czyść filtr raz na 2 tygodnie, korzystając przy tym z odkurzacza bądź wody. Wilgotny filtr osusz w chłodnym miejscu.
4. Wyjmij filtr odświeżający powietrze z ramy trzymającej (tylko w niektórych modelach).
 - Filtr odświeżający powietrze czyść przynajmniej raz w miesiącu i wymieniaj co 4-5 miesięcy.
 - Filtr czyść przy pomocy odkurzacza i susz w chłodnym miejscu.
5. Włóż filtr odświeżający powietrze na swoje miejsce.
6. Włóż filtr oczyszczający do jednostki wewnętrznej dbając o dopasowanie jego lewej i prawej krawędzi.

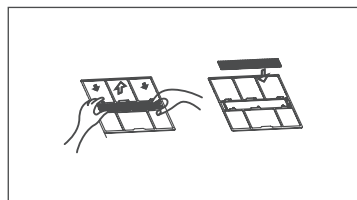

3. WYMIANA FILTRÓW

Wymiana filtra oczyszczającego i filtra odświeżającego powietrze

1. Wyjmij filtr oczyszczający powietrze.
2. Wyjmij filtr odświeżający powietrze.
3. Włóż nowy filtr odświeżający powietrze.
4. Umieść nowy filtr oczyszczający w urządzeniu.

CZĘŚĆ 3. CZYNNOŚCI SERWISOWE

4. PRZYGOTOWANIE DO DŁUGIEGO OKRESU BEZCZYNNOŚCI I PRZEDSEZONOWA KONTROLA

Przygotowanie do długiego okresu bezczynności

Jeżeli planujesz nie korzystać z urządzenia przez długi okres czasu, podejmij następujące działania:

1. Wyczyść jednostkę wewnętrzną oraz filtry.
2. Uruchom wentylator na około pół dnia aby osuszyć wnętrze urządzenia.
3. Wyłącz klimatyzator i odłącz od zasilania.
4. Usuń baterie z pilota bezprzewodowego.

Jednostka zewnętrzna wymaga okresowego przeglądu oraz czyszczenia. Nie podejmuj się tych czynności samodzielnie. Skontaktuj się ze sprzedawcą bądź serwisem.

Przedsezonowa kontrola

- Sprawdź czy przewody nie uległy uszkodzeniu i czy są prawidłowo podłączone.
- Wyczyść jednostkę wewnętrzną oraz filtry.
- Sprawdź czy filtry zostały zamontowane.
- Po długim okresie niekorzystania z urządzenia sprawdź czy wlot oraz wylot powietrza są drożne.



UWAGA

- W trakcie wyciągania filtra powietrza nie dotykaj metalowych części urządzenia. Ostre krawędzie mogą być przyczyną skaleczeń.
- Nie korzystaj z wody w trakcie czyszczenia wnętrza klimatyzatora. Woda może zniszczyć warstwę izolacyjną prowadząc do porażenia prądem elektrycznym.
- Przed przystąpieniem do czyszczenia urządzenia sprawdź czy zostało one odłączone od zasilania i czy wyłącznik instalacyjny jest w pozycji "off".
- Nie czyść filtra wodą, której temperatura przekracza 40°C/104°F. Strząśnij wodę z filtra a następnie umieść go w suchym, zacienionym miejscu aż do wyschnięcia. Nie wystawiaj filtra na bezpośrednie działanie promieni słonecznych, gdyż może ulec skurczeniu.

CZĘŚĆ 4. ROZWIĄZYWANIE PROBLEMÓW

1. SYMPTOMY NIE OZNACZAJĄCE AWARII URZĄDZENIA

Symptomy nie oznaczające awarii urządzenia

W trakcie prawidłowej pracy urządzenia mogą mieć miejsce poniżej opisane zjawiska.

1. System ochrony klimatyzatora.

Ochrona sprężarki

- Sprężarka nie może rozpocząć pracy przez 3-4 minuty po jej zakończeniu.

Zapobieganie strumieniowi zimnego powietrza (tylko jednostki chłodząco-grzejące)

- Jednostka została zaprojektowana tak, aby w trakcie pracy w trybie grzania nie wydymuchiwała zimnego powietrza gdy wymiennik ciepła znajduje się w jednej z wymienionych niżej sytuacji i nie została osiągnięta nastawiona temperatura.
 - A) Proces grzania dopiero się rozpoczął.
 - B) Ma miejsce proces odszraniania.
 - C) Temperatura na zewnątrz nie mieści się w zakresie pracy urządzenia.
- Wentylator jednostki wewnętrznej oraz zewnętrznej ulega zatrzymaniu w trakcie procesu odszraniania (tylko jednostki chłodząco-grzejące).

Odszranianie (tylko jednostki chłodząco-grzejące)

- Szron pojawiający się na jednostce zewnętrznej w trakcie pracy w trybie grzania, przy niskiej temperaturze zewnętrznej i wysokiej wilgotności powietrza, może w znacznym stopniu obniżyć wydajność urządzenia.
- W takiej sytuacji urządzenie zaprzestanie grzania i przejdzie w tryb odszraniania.
- Czas odszraniania może wynosić od 4 do 10 minut w zależności od temperatury na zewnątrz i ilości powstałego szronu.

2. Biała mgła wydostająca się z jednostki wewnętrznej

- Z powodu dużej różnicy temperatur pomiędzy wlotem i wylotem powietrza oraz wysokiej wilgotności względnej z jednostki wewnętrznej pracującej w trybie chłodzenia może wydostawać się mgła.
- Mgła może pojawić się także podczas pracy w trybie grzania, na skutek podgrzania wody powstałej w trakcie odszraniania.

3. Podejrzone dźwięki

- W trakcie pracy, bądź zaraz po zatrzymaniu sprężarki możesz usłyszeć delikatne syczenie. Dźwięk ten wydawany jest przez przepływający czynnik chłodniczy.
- Możesz także usłyszeć ciche „strzelanie” w czasie pracy, bądź zaraz po zatrzymaniu sprężarki. Jest to skutkiem rozszerzalności cieplnej plastikowych elementów urządzenia, na które działają zmienne temperatury.
- Po podłączeniu jednostki wewnętrznej do zasilania może być słyszalny dźwięk żaluzji powracających do położenia sprzed odłączenia zasilania.

4. Kurz wywiewany z klimatyzatora

Jest to naturalne zjawisko występujące po długim czasie nie korzystania, bądź przy pierwszym uruchomieniu klimatyzatora.

5. Specyficzne zapachy wydobywające się z jednostki wewnętrznej

Klimatyzator wydziela zapachy, które przeniknęły do niego z materiałów budowlanych, mebli lub papierosów.

CZĘŚĆ 4. ROZWIĄZYWANIE PROBLEMÓW

6. Klimatyzator samoistnie zmienia tryb pracy z chłodzenia lub grzania (tylko w przypadku jednostek chłodząco-grzejących) na wentylowanie

Po osiągnięciu temperatury nastawionej sprężarka ulega wyłączeniu, a klimatyzator przechodzi w tryb wentylowania. Ponowne uruchomienie sprężarki nastąpi, gdy temperatura wzrośnie w trakcie chłodzenia lub spadnie w trakcie grzania (tylko w przypadku jednostek chłodząco-grzejących) do zadanej wartości.

7. Wykraplanie wody

Na powierzchni jednostki wewnętrznej pracującej w warunkach wysokiej wilgotności względnej (powyżej 80%) powietrza może wykraplać się woda. W takim przypadku ustaw maksymalny kąt otwarcia żaluzji poziomych i uruchom wentylator z wysoką prędkością.

8. Tryb grzania

Klimatyzator pracujący w trybie grzania pobiera ciepło z otoczenia za pośrednictwem jednostki zewnętrznej i oddaje je przy pomocy jednostki wewnętrznej. Spadek temperatury powietrza zewnętrznego powoduje zmniejszenie ilości transportowanego ciepła. W tym samym momencie wzrasta obciążenie cieplne klimatyzatora na skutek zwiększonej różnicy temperatur pomiędzy jednostką wewnętrzną i zewnętrzną. Jeżeli klimatyzator nie będzie w stanie zapewnić komfortowej temperatury zalecamy skorzystać z dodatkowego urządzenia grzewczego.

9. Funkcja automatycznego wznawiania pracy

- Zanik zasilania powoduje przerwanie pracy klimatyzatora. Wskaźnik pracy jednostek wewnętrznych nie wyposażonych w funkcję wznawiania pracy, po odzyskaniu zasilania zacznie migać. Naciśnięcie przycisku ON/OFF na pilocie bezprzewodowym umożliwi wtedy ponowne włączenie urządzenia.
- W przypadku jednostek wyposażonych w funkcję automatycznego wznawiania pracy urządzenie, które zostało ponownie zasilone uruchomi się samoczynnie i rozpocznie pracę przy wcześniejszych ustawieniach.

Problem	Migający wskaźnik pracy.	Jednostka może wyłączyć się lub kontynuować pracę w bezpiecznym trybie (w zależności od modelu).
	Jeden z następujących kodów błędów pojawia się na wyświetlaczu: E0,E1,E2,E3..., P0,P1,P2, P3..., lub F0,F1,F2,F3.	Jeżeli problem nie zniknie po 10 minutach odłącz zasilanie i podłącz je ponownie. W przypadku nieustąpienia błędu odłącz urządzenie od zasilania i skonsultuj się z najbliższym punktem serwisowym.
	Często przepalające się bezpieczniki lub częste działanie wyłącznika instalacyjnego.	Wyłącz klimatyzator, odłącz od zasilania, a następnie skontaktuj się z najbliższym sprzedawcą.
	Woda lub inny przedmiot spadł na klimatyzator.	
	Wyczuwalny nieprzyjemny zapach bądź słyszalne niepokojące dźwięki.	

CZĘŚĆ 4. ROZWIĄZYWANIE PROBLEMÓW

2. MOŻLIWE USTERKI

Nieprawidłowość	Przyczyna	Co należy zrobić?
Jednostka nie uruchamia się	Brak zasilania.	Poczekaj na powrót zasilania.
	Jednostka niepodłączona do gniazdka elektrycznego.	Sprawdź czy wtyczka znajduje się w gniazdku.
	Przepalony bezpiecznik.	Wymień bezpiecznik.
	Wyczerpane baterie pilota bezprzewodowego.	Wymień baterie.
	Ustawienie nieprawidłowego czasu dla programatora czasowego.	Poczekaj lub anuluj ustawienia programatora czasowego.
Jednostka nie chłodzi/ogrzewa (tylko jednostki chłodząco-grzejące) powietrza w pomieszczeniu wydajnie. Strumień powietrza wydobywa się z urządzenia.	Niewłaściwa temperatura nastawy.	Ustaw odpowiednią wartość temperatury. Szczegóły można znaleźć w rozdziale "Korzystanie z pilota bezprzewodowego".
	Zabrudzony filtr powietrza.	Wyczyść filtr.
	Drzwi lub okna są otwarte.	Zamknij drzwi i okna.
	Niedrożny wlot lub wylot powietrza jednostki zewnętrznej.	Usuń blokadę i ponownie uruchom jednostkę.
	Aktywowane 3-minutowe zabezpieczenie sprężarki.	Poczekaj.
Jeżeli nie udało się rozwiązać problemu skontaktuj się z najbliższym dostawcą lub serwisem. Dokładnie opisz powstałą usterkę oraz oznaczenie posiadanego modelu urządzenia.		



UWAGA

Nie podejmuj się samodzielnej naprawy urządzenia. Skontaktuj się ze swoim sprzedawcą.

CZĘŚĆ 5. OBSŁUGA PILOTA BEZPRZEWODOWEGO

1. SPECYFIKACJA TECHNICZNA

Model	MAZE
Zasilanie	3.0V (Baterie R03/LR03 2)
Zasięg pilota	8m
Temperatura pracy	-5°C ~ 60°C

2. OPIS DZIAŁANIA

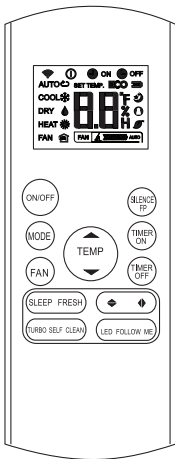

MAZE

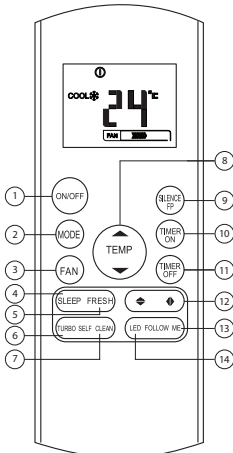

1. ON/OFF

Przycisk służący do włączenia i włączenia klimatyzatora.

2. MODE

Każdorazowe naciśnięcie spowoduje przełączenie trybu pracy na następny według sekwencji:



Informacja: Proszę nie wybierać trybu HEAT jeżeli urządzenie posiada tylko tryb chłodzenia.

Tryb HEAT nie jest wspierane po przez tryb chłodzenia lecz za pomocą urządzenia.

3. FAN

Użyj aby wybrać szybkość wentylatora z czterech kroków:

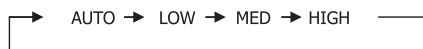

Informacja: W trybie AUTO lub osuszania nie ma możliwości wybrania szybkości wentylatora.

4. SLEEP

Włącz/Wyłącz funkcję SLEEP. Pozwala utrzymać najbardziej komfortową temperaturę oraz oszczędność energii. Funkcja ta jest dostępna tylko w trybie COOL, HEAT oraz AUTO.

Informacja: W trakcie gdy urządzenie pracuje w trybie SLEEP naciśnięcie przycisku MODE, FAN, SPEED lub ON/OFF wyłączy ją.

5. FRESH

Włącz/Wyłącz funkcję FRESH. Podczas uaktywnienia funkcji FRESH jonizator/filtr plazma (w zależności od modelu) zostanie zasilony i pomoże usunąć pyłki oraz zanieczyszczenia z powietrza. Przycisk nieaktywny w zależności od wersji urządzenia.

6. TURBO

Włącz/Wyłącz funkcję TURBO. Funkcja Turbo umożliwia jednostce osiągnięcie zadanej temperatury w trybie chłodzenia lub grzania w krótki czasie (Jeżeli jednostka wewnętrzna nie wspiera tej funkcji, wtedy nie ma korelacji podczas naciśnięcia przycisku).

CZĘŚĆ 5. OBSŁUGA PILOTA

7. SELF CLEAN

Włącz/Wyłącz funkcję SELF CLEAN.

8. Przycisk w górę (▲)

Naciśnięcie przycisku zwiększa ustawienia temperatury wewnątrz o 1°C, zwiększa do 30°C.

Przycisk w dół (▼)

Naciśnięcie przycisku zmniejsza ustawienia temperatury wewnątrz o 1°C, zmniejsza do 17°C.

9. SILENCE/FP

- Włącz/Wyłącz funkcję SILENCE. Naciśnięcie przycisku przez dłużej niż 2 sekundy włączy funkcję FP, ponowne przytrzymanie dłużej niż 2 sekundy wyłączy funkcję.
- Jeżeli jest włączona funkcja SILENCE, sprężarka będzie pracować na niskiej częstotliwości oraz jednostka wewnętrzna doprowadzi lekki powiew, co ograniczy poziom dźwięku do najniższego i stworzy ciche oraz przyjemne pomieszczenie. Ze względu na niską częstotliwość pracy sprężarki, wydajność chłodzenia i grzania może być niewystarczająca.
- Funkcja FP może zostać użyta podczas pracy w trybie HEAT (Tylko w trybie ogrzewania). Jednostka będzie pracować na ustawionej temperaturze 8°C. Wyświetlacz jednostki wewnętrznej wyświetli FP. Naciśnięcie przycisku ON/OFF, SLEEP, FP, MODE, FAN SPEED, UP, DOWN podczas pracy spowoduje wyłączenie funkcji FP.

10. TIMER ON

Naciśnięcie tego przycisku ustawi czas automatycznego uruchomienia. Każde naciśnięcie zwiększy czas automatycznego uruchomienia o 30 minut. Podczas gdy ustawienia czasu wyświetlają 10H, każde naciśnięcie zwiększy czas automatycznego uruchomienia o 60 minut. Aby anulować program auto-startu, ustaw czas automatycznego uruchomienia na 0.0H.

11. TIMER OFF

Naciśnięcie tego przycisku ustawi czas automatycznego wyłączenia. Każde naciśnięcie zwiększy czas automatycznego wyłączenia o 30 minut. Podczas gdy ustawienia czasu wyświetlają 10H, każde naciśnięcie zwiększy czas automatycznego wyłączenia o 60 minut. Aby anulować program auto-startu, ustaw czas automatycznego wyłączenia na 0.0H.

12. Przycisk SWING (↔)

Przycisk odpowiedzialny za zatrzymanie lub unieruchamianie ruchu pionowych żaluzji i ustawienia nawiewu powietrza w zadanym kierunku lewo/prawo. Żaluzje zmieniają kąt o 6 stopni z każdym naciśnięciem przycisku. Pole wyświetlacza temperatury jednostki wewnętrznej wyświetli " rL " przez jedną sekundę. Naciśnięcie przycisku przez dłużej niż 2 sekundy spowoduje uruchomienie automatycznego ruchu żaluzji a pole wyświetlacza jednostki wewnętrznej czterokrotnie wyświetli " IIII " po czym znów zostanie wyświetlona temperatura. Jeżeli praca automatycznych żaluzji zostanie zatrzymana wyświetlony będzie komunikat " LC " przez 3 sekundy.

Przycisk SWING (↔)

Przycisk odpowiedzialny za zatrzymanie lub unieruchamianie ruchu poziomych żaluzji i ustawienia nawiewu powietrza w zadanym kierunku góra/dół. Żaluzje zmieniają kąt o 6 stopni z każdym naciśnięciem przycisku. Naciśnięcie przycisku przez dłużej niż 2 sekundy spowoduje uruchomienie automatycznego ruchu żaluzji.

13. FOLLOW ME

Naciśnij ten przycisk aby uruchomić funkcję FOLLOW ME, pilot bezprzewodowy wyświetli temperaturę w jego położeniu. Pilot bezprzewodowy będzie wysyłał sygnał do klimatyzatora co 3 minuty do momentu ponownego naciśnięcia przycisku. Klimatyzator wyłączy funkcję automatycznie jeżeli nie otrzyma sygnału w okresie 7 minut.

CZĘŚĆ 5. OBSŁUGA PILOTA

14. LED

Włącz/Wyłącz wyświetlacz jednostki wewnętrznej. Przy naciśnięciu przycisku wyświetlacz jednostki wewnętrznej zostanie wyłączony, ponowne naciśnięcie włączy wyświetlacz.

3. WSKAŹNIKI NA WYŚWIETLACZU

Informacje są wyświetlane gdy pilot bezprzewodowy jest włączony.

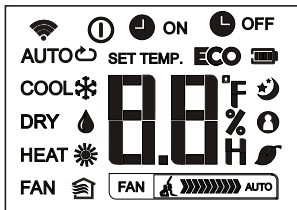

UWAGA

Wszystkie przedstawione wskaźniki mają charakter podglądowy i wyjaśniający. Podczas użytkowania jedynie aktywne ikony są wyświetlane w oknie pilota.

Tryby pracy

AUTO COOL DRY
HEAT FAN

- Wyświetlana podczas wymiany informacji
- Wyświetlana gdy pilot bezprzewodowy jest włączony
- Wyświetlacz baterii (Wykryto słabe baterie)
- Niedostępna w tej jednostce

- ON Wyświetlana gdy TIMER ON jest ustawiony
- OFF Wyświetlana gdy TIMER OFF jest ustawiony
- Pokazuje ustawioną temperaturę lub temperaturę pomieszczenia, lub ustawiony czas TIMER-a

- Wyświetlana w trybie SLEEP
- Wskazuje że klimatyzator pracuje w trybie FOLLOW ME
- Niedostępna w tej jednostce
- Wyświetlana w trybie SILENCE

Wskaźniki prędkości wentylatora

- Niska prędkość
- Średnia prędkość
- Wysoka prędkość
- Automatyczna prędkość

CZĘŚĆ 6. OBSŁUGA STEROWNIKA PRZEWODOWEGO

1. SPECYFIKACJA TECHNICZNA

Model	ZATO
Zasilanie	5V DC
Zakres temperatur otoczenia	-5°C ~ 43°C
Zakres wilgotności otoczenia	RH40% ~ RH90%

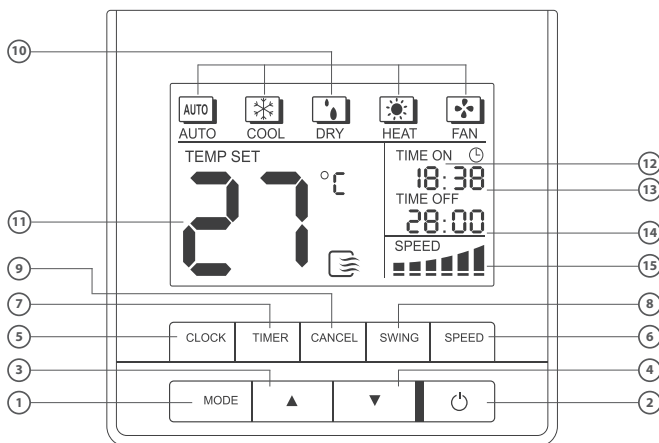

- | | |
|---|--|
| 1. Przycisk trybu pracy MODE | 9. Przycisk anulowania ustawienia TIMERA |
| 2. Przycisk zasilania POWER | 10. Wskaźniki trybu pracy |
| 3. Przycisk regulacji (UP) | 11. Wyświetlacz temperatury |
| 4. Przycisk regulacji (DOWN) | 12. Wyświetlacz zegara |
| 5. Przycisk ustawienia zegara CLOCK | 13. Wskaźnik TIMER ON |
| 6. Przycisk prędkości wentylatora SPEED | 14. Wskaźnik TIMER OFF |
| 7. Przycisk programatora TIMER | 15. Wskaźnik prędkości wentylatora |
| 8. Przycisk funkcji SWING | |

2. OPIS DZIAŁANIA

1. Przycisk trybu MODE

Przycisk trybu pracy MODE umożliwia ustawienie/przełączenie trybu pracy klimatyzatora w kolejności: AUTO - CHŁODZENIE - OSUSZANIE - GRZANIE - TYLKO WENTYLATOR.



CZĘŚĆ 6. OBSŁUGA STEROWNIKA PRZEWODOWEGO

2. Przycisk POWER (ON/OFF)

Przyciśnięcie „**⏻**” włącza lub wyłącza sterownik przewodowy. Naciśnięcie przycisku zasilania spowoduje włączenie sterownika, diody sygnalizacyjne na wyświetlaczu zaświecą się i sterownik będzie gotowy do pracy. Po ponownym przyciśnięciu diody sygnalizacyjne zgasną i sterownik wyłączy się.

Jeżeli klimatyzator jest włączony oraz została ustawiona funkcja TIMER ON lub TIMER OFF i zostanie naciśnięty przycisk „**⏻**” wówczas funkcja TIMER ON lub TIMER OFF zostanie anulowana przez sterownik. Ustawienia funkcji TIMER nie mają zastosowania, kiedy sterownik jest wyłączony.

3. Przycisk regulacji UP

Naciśnięcie przycisku „**▲**” powoduje zwiększenie temperatury. Dłuższe przytrzymanie przycisku spowoduje wzrost nastawy temperatury o 1°C co 0,5 sekundy.

4. Przycisk regulacji DOWN

Naciśnięcie przycisku „**▼**” powoduje zmniejszenie temperatury. Dłuższe przytrzymanie przycisku spowoduje obniżenie nastawy temperatury o 1°C co 0,5 sekundy.

5. Przycisk ustawienia zegara CLOCK

Przytrzymaj CLOCK dłużej niż 4 sekundy, a zegar na wyświetlaczu zacznie migać z częstotliwością co 0,5 sekundy. Używając przycisków UP („**▲**”) i DOWN („**▼**”) ustaw żądaną godzinę. Pojedyncze naciśnięcie przycisków spowoduje zwiększenie/zmniejszenie o 1 minutę, przytrzymanie tych przycisków pozwoli na zwiększenie/zmniejszenie wartości czasu w przyspieszonym tempie.

Po ustawieniu żądanej godziny zwolnij przycisk CLOCK, aby zakończyć edycję godziny. Zegar przestanie migać.

6. Przycisk prędkości wentylatora SPEED

Naciśnij przycisk, aby ustawić prędkość nawiewu wentylatora jednostki. Wybierz prędkość wentylatora z czterech dostępnych prędkości: AUTO, NISKI, Średni i WYSOKI. Każdorazowe naciśnięcie przycisku zmieni prędkość wentylatora w następującej kolejności:



7. Przycisk programatora TIMER

Naciśnij ten przycisk, aby uruchomić funkcję Timer. Używając przycisków UP („**▲**”) i DOWN („**▼**”) ustaw żądaną godzinę. Zegar będzie zwiększał/zmniejszał wartość czasu co 10 minut. Przytrzymanie przycisków pozwoli na szybsze ustawienie TIMERA o 10 minut co 0,2 sekundy.

8. Przycisk funkcji SWING

Jeżeli jednostka wewnętrzna wyposażona jest w funkcję wachlowania żaluzji naciśnij przycisk SWING. Ponowne naciśnięcie przycisku spowoduje wyłączenie funkcji SWING.

9. Przycisk anulowania ustawienia TIMERA

Naciśnij ten przycisk, aby anulować ustawienia TIMERA.

CZĘŚĆ 6. OBSŁUGA STEROWNIKA PRZEWODOWEGO

3. WYMIARY STEROWNIKA PRZEWODOWEGO

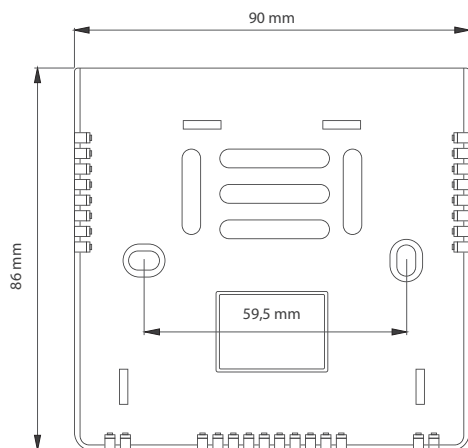

4. SCHEMAT PODPIĘCIA

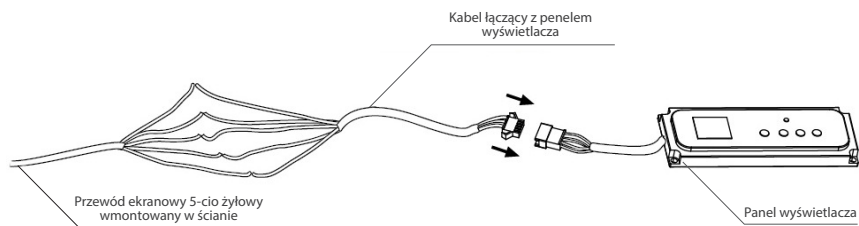
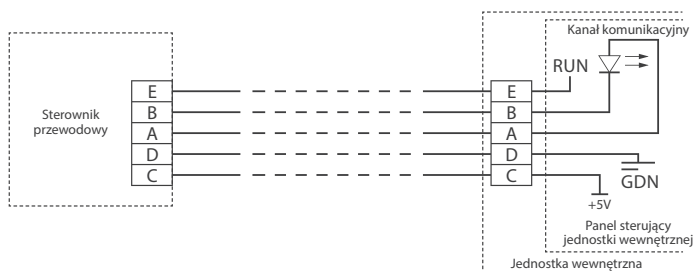

CZĘŚĆ 6. OBSŁUGA STEROWNIKA PRZEWODOWEGO

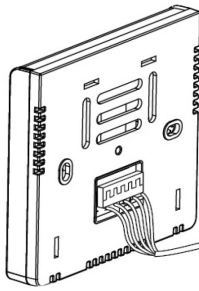

Jeśli nie ma zacisków wówczas przewód 5-cio żyłowy powinien być podłączony bezpośrednio do sterownika

Przewód ekranowy 5-cio żyłowy wmontowany w ścianie

5. INSTALACJA

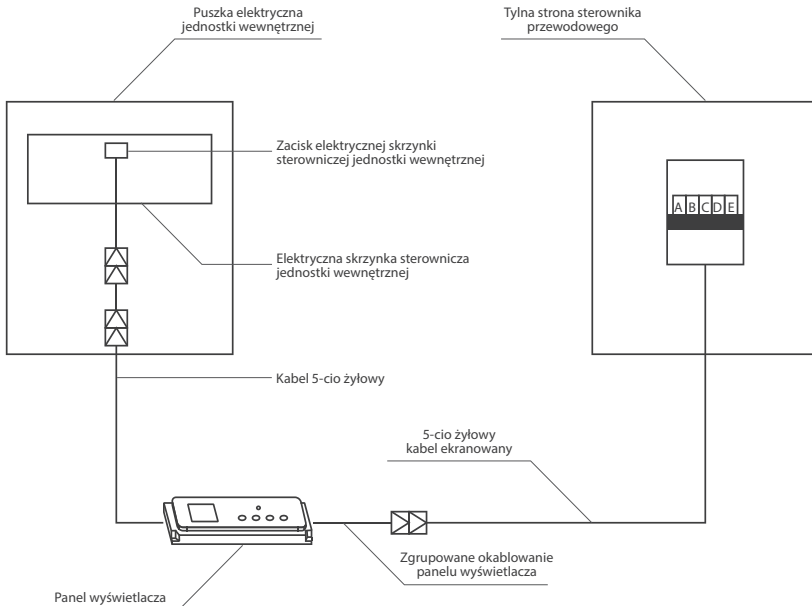
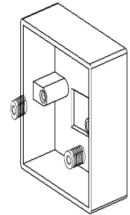
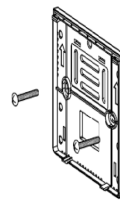
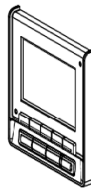

WARUNKI GWARANCJI

1. Gwarancja dotyczy kompletnych urządzeń klimatyzacyjnych marki ROTENSO® (zwanymi dalej „Klimatyzatorem”) dystrybuowanych przez THERMOSILESIA sp. z o.o. sp. k. i jest ważna wyłącznie na terytorium Rzeczypospolitej Polskiej.
2. THERMOSILESIA sp. z o.o. sp. k. gwarantuje sprawne działanie Klimatyzatora, na który wydana jest niniejsza Karta Gwarancyjna, pod warunkiem korzystania z niego zgodnie z przeznaczeniem i warunkami techniczno-eksploatacyjnymi opisanymi w Instrukcji Obsługi.
3. Uprawnienia gwarancyjne określone w niniejszym dokumencie wygasają, jeżeli instalacja klimatyzatora nie została dokonana przez Autoryzowanego Instalatora.
4. Karta Gwarancyjna jest ważna, jeżeli sporządzona jest na oryginalnym druku, zawierającym nazwę i pieczęć sprzedawcy oraz następujące dane: model jednostki zewnętrznej / wewnętrznej, odpowiadający jej numer fabryczny. W karcie gwarancyjnej powinna być również podana data montażu klimatyzatora, pieczęć i podpis Autoryzowanego Instalatora wraz z jego aktualnym numerem certyfikatu F-gazowego oraz podpis Użytkownika. Dokonywanie jakichkolwiek skreśleń lub poprawek w Karcie Gwarancyjnej pociąga za sobą jej unieważnienie.
5. THERMOSILESIA sp. z o.o. sp. k. udziela gwarancji na okres 60 miesięcy (5 lat), licząc od daty sprzedaży Klimatyzatora do klienta ostatecznego. Realizacja uprawnień gwarancyjnych odbywać się będzie po przedstawieniu ważnej Karty Gwarancyjnej oraz potwierdzeniu zgodności zapisów w Karcie Gwarancyjnej ze stanem faktycznym.
6. Zgłoszenie awarii klimatyzatora należy kierować do Autoryzowanego Instalatora, który jako ostatni przeprowadził okresowy, obowiązkowy przegląd techniczny.
7. Wady sprzętu ujawnione w okresie gwarancji usuwane będą bezpłatnie przez Autoryzowanego Instalatora, w możliwie krótkim terminie, nieprzekraczającym 14 dni, licząc od daty zgłoszenia Klimatyzatora do naprawy. Okres ten może ulec wydłużeniu w przypadku potrzeby sprowadzenia części z poza granic kraju.
8. Warunkiem uprawnień wynikających z gwarancji jest przeprowadzenie, przez Autoryzowanego Instalatora przeglądów konserwacyjnych Klimatyzatora. Przeglądy te są płatne według cennika wykonawcy przeglądu i muszą być odnotowane w Karcie Gwarancyjnej. W przypadku braku wykonywania obowiązkowych przeglądów technicznych lub wykonaniu ich niewłaściwie Użytkownik traci wszelkie prawa wynikające z Gwarancji:
 - Dla klimatyzatorów zainstalowanych w pomieszczeniach mieszkalnych nie rzadziej niż 1 raz w roku, okres pomiędzy kolejnymi przeglądami nie może być krótszy niż 11 miesięcy. Pierwszy przegląd powinien być wykonany w terminie 12 miesięcy od daty sprzedaży urządzenia potwierdzony wpisem do karty gwarancyjnej.
 - dla klimatyzatorów zainstalowanych w pomieszczeniach biurowych przegląd wykonuje się nie rzadziej niż 2 razy w roku. Okres pomiędzy kolejnymi przeglądami nie może być krótszy niż 5 miesięcy. Pierwszy przegląd powinien być wykonany w terminie 6 miesięcy od daty sprzedaży urządzenia i potwierdzony wpisem do karty gwarancyjnej.
 - dla klimatyzatorów zainstalowanych w pomieszczeniach technicznych przegląd odbywa się nie rzadziej niż 3 razy w roku, okres pomiędzy kolejnymi przeglądami nie może być krótszy niż 3 miesiące. Pierwszy przegląd powinien być wykonany w terminie 4 miesięcy od daty sprzedaży urządzenia i potwierdzony wpisem do karty gwarancyjnej.
9. Gwarancją objęte są wyłącznie uszkodzenia i wady powstałe z przyczyn tkwiących w Klimatyzatorze. Gwarancją nie są objęte:
 - uszkodzenia urządzeń wynikające z postępowania niezgodnego z instrukcją obsługi, w szczególności z nieprawidłowej instalacji, eksploatacji, konserwacji, obsługi, przechowywania, użycia niewłaściwych materiałów eksploatacyjnych (np. filtrów);
 - mechaniczne uszkodzenia i wywołane nimi wady;
 - wad i uszkodzenia spowodowane działaniem siły wyższej (np. uderzeniem pioruna, powodzi, korozji, przepięć sieci elektrycznej);

- wad spowodowanych naprawami, przeróbkami i zmianami konstrukcyjnymi dokonywanymi samodzielnie przez użytkownika lub przez podmiot do tego nieuprawniony;
 - czynności i części w Instrukcji Obsługi oraz należące do normalnej eksploatacji urządzenia np. konserwacja i wymiana filtrów, wymiana baterii w pilocie;
 - roszczenia z tytułu parametrów technicznych sprzętu, o ile są one zgodne z podanymi przez producenta;
 - wady i nieprawidłowe działanie spowodowane błędnym lub wadliwym montażem urządzenia, błędnym doбором urządzenia;
 - produkty, których Kartę Gwarancyjną lub numery seryjne zmieniono, zmasowano, usunięto lub zatarto.
10. THERMOSILESIA sp. z o.o. sp. k. nie ponosi odpowiedzialności za szkody (pośrednie i bezpośrednie), wynikające z wady, zarówno w zakresie szkody rzeczywistej jak i utraconych korzyści, a w szczególności: utraconych dóbr, obrotu, zysku i oszczędności, niezależnie czy są one związane z zastosowaniem lub niemożliwością zastosowania urządzenia. Ma to zastosowanie również wtedy, gdy THERMOSILESIA sp. z o.o. sp. k. została powiadomiona o możliwości wystąpienia takich szkód.
 11. Użytkownik traci wszelkie prawa wynikające z gwarancji w przypadku stwierdzenia dokonywania nieautoryzowanych napraw lub zmian konstrukcyjnych.
 12. W przypadku nieuzasadnionych zgłoszeń reklamacyjnych użytkownik może ponieść koszty związane z wykonywanymi czynnościami.
 13. THERMOSILESIA sp. z o.o. sp. k. nie będzie ponosiła odpowiedzialności za terminowość napraw gwarancyjnych, jeżeli działalność serwisowa zakłócona zostanie nieprzewidzianymi okolicznościami o charakterze siły wyższej lub gdy w uzgodnionym wcześniej terminie Klient uniemożliwił dostęp do miejsca instalacji urządzenia.
 14. Gwarancja nie wyłącza, nie ogranicza ani nie zawiesza uprawnień wynikających z przepisów ustawy z dnia 30 maja 2014 r. o prawach konsumenta (Dz.U. z 2017 r., poz. 683).
 15. Gwarancja nie wyłącza, nie ogranicza ani nie zawiesza uprawnień kupującego wynikających z przepisów o rękojmi za wady rzeczy sprzedanej
 16. Przeglądy konserwacyjne klimatyzatorów obejmują następujące czynności, które udokumentowane będą oddzielnym protokołem, a odnotowane w niniejszej Karcie Gwarancyjnej:
 - czyszczenie filtrów powietrza jednostki wewnętrznej;
 - czyszczenie wymienników ciepła skraplacza i parownika;
 - sprawdzenie drożności oraz szczelności układu odprowadzenia skroplin, jego czyszczenie w tym elementów pompki skroplin (jeżeli występuje);
 - sprawdzenie szczelności układu chłodniczego;
 - sprawdzenie przewodów i izolacji ze względu na uszkodzenia mechaniczne;
 - sprawdzenie skuteczności funkcji chłodzenia i grzania (uzyskiwane temperatury nawiewu);
 - sprawdzenie działania urządzeń sterujących;
 - czyszczenie urządzeń.

Zgłoszenie awarii klimatyzatora prosimy kierować do Autoryzowanego Instalatora wykonującego okresowe przeglądy konserwacyjne sprzętu.

Uwagi związane z niewłaściwą działalnością Autoryzowanego Instalatora prosimy kierować do THERMOSILESIA sp. z o.o. sp. k., ul. Szyb Walenty 16, 41-700 Ruda Śląska, www.thermosilesia.pl.

KARTA GWARANCYJNA

Gwarancja jest ważna wyłącznie z dowodem zakupu

	Model jednostki wewnętrznej	Numer seryjny
1	<input type="text"/>	<input type="text"/>
2	<input type="text"/>	<input type="text"/>
3	<input type="text"/>	<input type="text"/>
4	<input type="text"/>	<input type="text"/>
5	<input type="text"/>	<input type="text"/>
6	<input type="text"/>	<input type="text"/>
7	<input type="text"/>	<input type="text"/>
8	<input type="text"/>	<input type="text"/>
9	<input type="text"/>	<input type="text"/>

Model jednostki zewnętrznej	Numer seryjny
<input type="text"/>	<input type="text"/>

Pieczęć i podpis sprzedawcy	Pieczęć i podpis instalatora
<input type="text"/>	<input type="text"/>

Data sprzedaży: _____

Data montażu: _____

Numer faktury: _____

Miejsce montażu: _____

Pieczęć i podpis sprzedawcy

Akceptuję warunki gwarancji
oraz potwierdzam odbiór sprawnego sprzętu
Data i podpis klienta

DANE MONTAŻOWE

Lp	Opis czynności	Wartość	Wynik
1	Próba szczelności instalacji freonowej	Ciśnienie próby / czas: [bar/h]	/
2	Tworzenie próżni	Ciśnienie: [bar]	/
3	Ilość czynnika chłodniczego	Ilość dodana / łączna: [kg]	/
4	Długość instalacji chłodniczej	Główna / całkowita: [m]	/
5	Różnica poziomów	Główna / całkowita: [m]	/
6	Ciśnienia pracy	Chłodzenie	Ssanie/tłoczenie: [bar]
		Grzanie	Ssanie/tłoczenie: [bar]
7	Temperatury nawiewu jednostek wewnętrznych	Chłodzenie	Najwyższa / najniższa: [°C]
		Grzanie	Najwyższa / najniższa: [°C]
8	Temperatura otoczenia	Wewnętrzna	Najwyższa / najniższa: [°C]
		Zewnętrzna	Najwyższa / najniższa: [°C]

REJESTR OKRESOWYCH PRZEGLĄDÓW KLIMATYZACYJNYCH

Lp	Data wykonania	Uwagi serwisu	Pieczętka serwisu	Podpis
1				
2				
3				
4				
5				
6				
7				
8				
9				
10				

REJESTR NAPRAW

Lp	Data wykonania	Uwagi serwisu	Pieczętka serwisu	Podpis
1				
2				
3				
4				
5				
6				
7				
8				
9				
10				



Pieczęć instalatora

www.rotenso.com
email: info@rotenso.com





ROTENSO®

PL

Versu

V26V

V35V

V50V

Instrukcja
obsługi

KLIMATYZATORY ŚCIENNE TYPU SPLIT

Spis treści

ŚRODKI OSTROŻNOŚCI

Ostrzeżenia 3

Uwagi 4

Budowa klimatyzatora

Jednostka wewnętrzna 6

Jednostka zewnętrzna 6

Wskaźniki 6

OBSŁUGA URZĄDZENIA

Funkcje specjalne 7

Zakres temperatur pracy 8

Ręczna obsługa urządzenia 9

Regulacja kierunku wypływu powietrza 10

Sposób pracy klimatyzatora 11

CZYNNOŚCI SERWISOWE

Przed przystąpieniem do serwisu 12

Czyszczenie urządzenia 13

Czyszczenie filtra oczyszczającego powietrze i filtra odświeżającego powietrze 13

Wymiana filtra oczyszczającego oraz odświeżającego powietrze 13

Przygotowanie urządzenia do długiego okresu bezczynności 14

Przedsezonowa kontrola 14

NAJCZĘSTSZE PROBLEMY

Symptomy nie oznaczające awarii urządzenia 15

Rozwiązywanie problemów 17

OBSŁUGA STEROWNIKA

Obsługa sterownika przewodowego 18

Obsługa sterownika bezprzewodowego 23

ŚRODKI OSTROŻNOŚCI

Przeczytaj poniższą instrukcję, jeżeli korzystasz z klimatyzatora w krajach europejskich:

Urządzenie może być obsługiwane przez dzieci powyżej 7 roku życia, osoby upośledzone umysłowo lub fizycznie oraz osoby bez odpowiedniego doświadczenia i wiedzy, o ile zostały wcześniej właściwie poinstruowane lub odbywa się to pod okiem osoby z odpowiednią wiedzą. Instrukcje powinny zawierać opis prawidłowego i bezpiecznego obchodzenia się z urządzeniem oraz informacje o możliwych niebezpieczeństwach. Dzieci nie powinny bawić się urządzeniem. Czyszczenie oraz czynności serwisowe nie mogą być przeprowadzane przez dzieci bez nadzoru.

UTYLIZACJA:

Nie wyrzucaj tego produktu razem z niesortowanymi odpadami komunalnymi.

Konieczne jest przekazanie tego typu odpadów do specjalnego przetworzenia.

Wyrzucanie urządzenia razem z innymi odpadami z gospodarstwa domowego jest nielegalne.

Istnieje kilka sposobów pozbycia się sprzętów tego typu:

- A. Miasto organizuje zbiórki odpadów elektronicznych, podczas których można przekazać urządzenie bez ponoszenia kosztów.
- B. Podczas kupowania nowego urządzenia sprzedawca przyjmie nasz stary klimatyzator bez żadnej opłaty.
- C. Producent odbierze od klienta produkt bez obciążania go kosztami.
- D. Produkty tego typu, zawierające cenne elementy, mogą zostać sprzedane na skupie metali.

Wyrzucenie urządzenia „na dziko” naraża Cię na ryzyko utraty zdrowia. Niebezpieczne substancje z urządzenia mogą przeniknąć do wód gruntowych stwarzając niebezpieczeństwo przedostania się do łańcucha pokarmowego ludzi.

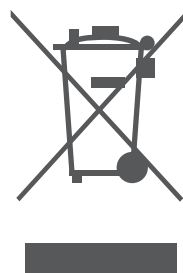

ŚRODKI OSTROŻNOŚCI

Aby uniknąć ryzyka odniesienia poważnych obrażeń, okaleczenia innych osób lub uszkodzenia mienia należy przestrzegać niżej wymienionych zasad. Ignorowanie zaleceń i nieprawidłowe posługiwanie się urządzeniem może przynieść niepożądane konsekwencje.

Stopnie zagrożenia oznaczono poniższymi wskaźnikami.



OSTRZEŻENIE

Symbol oznacza ryzyko odniesienia poważnych obrażeń lub śmierci.



UWAGA

Symbol oznacza możliwość odniesienia obrażeń bądź uszkodzenia mienia.

Znaczenie symboli występujących w instrukcji obsługi opisano poniżej.



Ściśle zabronione.



Upewnij się, że postępujesz zgodnie z instrukcjami.



OSTRZEŻENIE



- Nie korzystaj z przedłużaczy ani rozgałęźników sieciowych. Niska jakość połączeń elektrycznych, izolacji lub zbyt wysokie napięcie mogą być przyczyną pożaru.
- Nie wystawiaj swojego ciała na zbyt długie działanie strumienia zimnego powietrza. Nie wkładaj palców, patyków ani innych przedmiotów do otworów wlotu i wylotu powietrza.
- Nie podejmuj się samodzielnej naprawy, modyfikacji lub przenoszenia urządzenia. W takich przypadkach skontaktuj się z serwisem.
- Nie wyciągaj wtyczki z gniazdka elektrycznego poprzez ciągnięcie za przewód. Aby nie uszkodzić przewodu należy pewnym chwytem złapać za wtyczkę i wyciągnąć ją z kontaktu.
- Nie korzystaj z klimatyzacji w wilgotnych pomieszczeniach jak łazienka czy pralnia.



- Usuń wszystkie zanieczyszczenia z wtyczki elektrycznej i podłącz ją stabilnie do gniazdka. Zabrudzona wtyczka może być przyczyną porażenia prądem elektrycznym.
- W przypadku wystąpienia jakichkolwiek nieprawidłowości (jak np. wyczuwalny zapach spalenizny) natychmiast wyłącz urządzenie i odłącz je od zasilania a następnie skontaktuj się z serwisem.
- Przed rozpoczęciem czyszczenia jednostki odłącz ją od zasilania.
- Korzystaj z odpowiedniego przewodu zasilającego.
- Skontaktuj się z autoryzowanym serwisem w celu montażu, naprawy bądź serwisu urządzenia.
- Urządzenie nie jest przeznaczone do obsługi przez osoby (włączając w to dzieci) o ograniczonych zdolnościach fizycznych, czuciowych, umysłowych lub bez odpowiedniej wiedzy, jeżeli nie zostały poinformowane o zasadach bezpiecznego obchodzenia się z klimatyzatorem bądź nie są objęte odpowiednim nadzorem odpowiadających za nie osób.
- Należy pilnować aby dzieci przebywające w pobliżu urządzenia nie bawiły się nim.

ŚRODKI OSTROŻNOŚCI



OSTRZEŻENIE



- Nie obsługuj przełączników mokrymi dłońmi. Może to doprowadzić do porażenia prądem elektrycznym.
- Nigdy nie używaj klimatyzatora w celach, do których nie został przeznaczony.
- Nie umieszczaj na urządzeniu jedzenia, narzędzi, zwierząt, roślin, dzieł sztuki, itp.
- Nie wystawiaj zwierząt ani roślin na bezpośrednie działanie strumienia powietrza.
- Nie czyść klimatyzatora przy użyciu wody.
- Nie korzystaj z łatwopalnych środków czyszczących mogących spowodować deformację urządzenia bądź pożar.
- Nie umieszczaj łatwopalnych przedmiotów w zasięgu strumienia powietrza wypływającego z urządzenia.
- Nie stawiaj ani nie kładź żadnych przedmiotów na jednostce zewnętrznej.
- Nie korzystaj z niestabilnych bądź skorodowanych podstaw pod urządzenie.
- Nie montuj klimatyzatora w miejscach, w których może dojść do emisji gazów łatwopalnych. Akumulacja takich gazów może być przyczyną eksplozji.
- Nie pozwól, aby urządzenie pracowało przez długi okres czasu przy otwartych drzwiach, oknach lub zbyt wysokiej wilgotności.



- Jeżeli klimatyzator ma współpracować z innymi urządzeniami grzewczymi należy pamiętać o wietrzeniu pomieszczenia. W innym przypadku powietrze może mieć zbyt niską zawartość tlenu.
- Wyciągnij wtyczkę przewodu zasilającego z gniazdka jeżeli zamierzasz nie korzystać z klimatyzacji przez długi okres czasu.
- Zanieczyszczenia zbierające się na wtyczce mogą doprowadzić do pożaru.
- Wyłączaj klimatyzację i wyciągaj wtyczkę z gniazdka w czasie burzy. Elektryczne elementy klimatyzatora mogą ulec uszkodzeniu.
- Sprawdź czy rura odprowadzająca skropliny została prawidłowo podłączona. Nieprawidłowe podłączenie spowoduje wyciek kondensatu.
- Sprawdź czy skropliny odprowadzane są bez zakłóceń. Jeżeli tak nie jest może dojść do zalania.
- Klimatyzator należy uziemić zgodnie z lokalnymi przepisami dotyczącymi instalacji elektrycznych.
- Ze względów bezpieczeństwa zalecamy montaż wyłącznika różnicowoprądowego.
- Wymianą uszkodzonego przewodu zasilającego powinien zająć się producent, jego serwis, bądź inna wykwalifikowana osoba.

BUDOWA KLIMATYZATORA

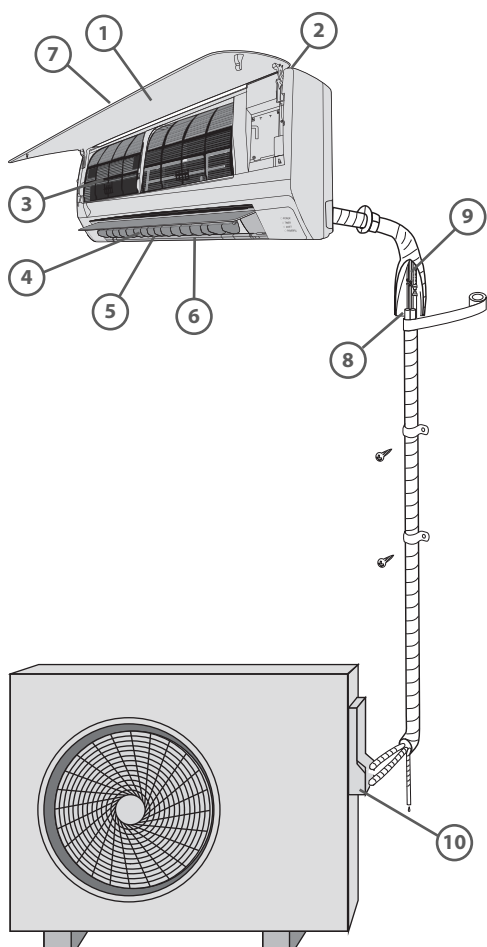

Odbiornik sygnału

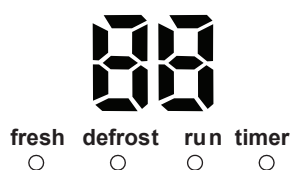

ELEMENTY KLIMATYZATORA

Jednostka wewnętrzna	Jednostka zewnętrzna
1. Panel przedni 2. Wlot powietrza 3. Filtr powietrza 4. Wylot powietrza 5. Kratka poziomego przepływu powietrza 6. Żaluzje pionowe (wewnątrz) 7. Wyświetlacz	8. Rura przyłączeniowa 9. Przewód 10. Zawór odcinający

PAMIĘTAJ

Wszystkie rysunki zawarte w tej instrukcji mają charakter poglądowy.

Rzeczywisty wygląd panelu przedniego oraz wyświetlacza jednostki wewnętrznej, którą zakupiłeś może odbiegać od tego co widzisz na rysunku. Ogólny zarys kształtu urządzenia jest taki jak przedstawiono na rysunku.

WSKAŹNIKI



Wskaźnik temperatury

Wyświetla wartość temperatury ustawionej w trakcie pracy klimatyzatora. W przypadku pojawienia się usterki wyświetla odpowiedni kod błędu.

fresh



Wskaźnik FRESH

Dioda zapala się podczas aktywnej funkcji Clean Air.

defrost



Wskaźnik DEFROST

(tylko w trybie chłodzenia i grzania)

Dioda zapala się podczas uruchomienia automatycznego odszraniania lub podczas gdy funkcja kontroli ciepłego powietrza jest aktywna w trybie grzania.

run



Wskaźnik pracy

W czasie pracy dioda informuje o pracy urządzenia.

timer



Wskaźnik timer

Dioda sygnalizuje pracę jednostki z włączonym trybem programowania czasowego.

OBSŁUGA URZĄDZENIA**FUNKCJE SPECJALNE****Funkcja wykrywania wycieku czynnika chłodniczego**

Dzięki tej nowej funkcji wykrycie wycieku czynnika chłodniczego przez jednostkę zewnętrzną zostanie zaalarmowane poprzez pojawienie się symbolu „EC” na ekranie wyświetlacza oraz miganie diod LED.

Funkcja zapamiętywania położenia żaluzji (opcjonalna)

Funkcja pozwala na zapamiętanie kąta otwarcia żaluzji mieszczącego się w bezpiecznym zakresie. Jeżeli położenie żaluzji wybiega poza ten zakres, urządzenie zapamięta graniczną wartość bezpiecznego kąta.

W przypadku gdy naciśnięty zostanie przycisk sterowania ręcznego lub wtyczka przewodu zasilającego urządzenie zostanie wyciągnięta i ponownie włożona do gniazdka sieciowego żaluzje powrócą do ustawienia standardowego.

Zalecamy nie ustawiać małego kąta otwarcia żaluzji, gdyż może to spowodować wykraplanie się i kapanie wody z powierzchni klimatyzatora.

Funkcja samodzielnego czyszczenia (opcjonalna)

- Po wyłączeniu jednostki pracującej w trybie grzania urządzenie automatycznie oczyści parownik i utrzyma go w czystości aż do kolejnej pracy.
- Schemat postępowania urządzenia w trakcie samoczyszczenia: Tryb wentylowania (FAN), prędkość wentylatora - niska (LOW) -- tryb grzania (HEAT), prędkość wentylatora - niska (tylko jednostki chłodząco-grzejące) -- tryb wentylowania -- zatrzymanie -- wyłączenie (OFF).

PAMIĘTAJ:

- Funkcję samodzielnego czyszczenia można włączyć tylko podczas pracy urządzenia w trybie chłodzenia (automatycznego - AUTO COOL lub wymuszonego - FORCED COOL) oraz osuszania (DRY).
- Zaleca się, aby urządzenie pracowało w trybie chłodzenia przynajmniej pół godziny przed aktywowaniem funkcji. Uruchomienie funkcji samodzielnego czyszczenia spowoduje anulowanie ustawień programatora czasowego.
- Naciśnięcie przycisku SELF CLEAN podczas czyszczenia urządzenia sprawi, że jednostka wyłączy się.

Funkcja zapobiegania powstawaniu pleśni (opcjonalnie)

- Po wyłączeniu jednostki pracującej w trybie COOL, DRY lub AUTO (COOL) klimatyzator będzie kontynuował pracę jeszcze przez 7-10 minut (w zależności od modelu) przy niskiej prędkości wentylatora. Jednostka pracująca w trybie HEAT po wyłączeniu będzie pracować przez 30 sekund z niską prędkości wentylatora. Takie zachowanie urządzenia pozwoli wysuszyć jego wnętrze z powstałego kondensatu i zapobiec rozwojowi pleśni.
- Nie uruchamiaj ponownie urządzenia podczas gdy aktywna jest funkcja zapobiegania powstawaniu pleśni a klimatyzator nie uległ całkowitemu wyłączeniu.

OBSŁUGA URZĄDZENIA

ZAKRES PRACY			
Tryb	Tryb chłodzenia	Tryb grzania	Tryb osuszania
Temperatura			
Temperatura w pomieszczeniu	17°C~32°C	0°C~30°C	10°C~32°C
Temperatura zewnętrzna	-15°C~50°C	-15°C~30°C	0°C~50°C

PAMIĘTAJ

1. Najwyższą sprawność urządzenie będzie osiągać w powyższych zakresach temperatur. Jeżeli klimatyzator będzie pracował w temperaturach z poza wyżej wymienionego zakresu, aktywowane mogą zostać niektóre funkcje zabezpieczające, powodujące nienaturalną pracę urządzenia.
2. Z klimatyzatora pracującego przez długi czas w otoczeniu o wysokiej wilgotności (przekraczającej 80%) mogą kapać krople wody. W takiej sytuacji zalecane jest ustawienie maksymalnego kąta otwarcia żaluzji pionowych (pionowo względem podłogi) i uruchomienie wentylatora przy wysokiej prędkości (HIGH).

OBSŁUGA URZĄDZENIA

RĘCZNA OBSŁUGA URZĄDZENIA

Jednostki wewnętrzne zaopatrzone zostały w przycisk umożliwiający sterowanie urządzeniem w trakcie awarii pilota. Można się do niego dostać otwierając panel przedni. Z przycisku należy korzystać jedynie przy awarii bądź konieczności serwisu pilota bezprzewodowego.

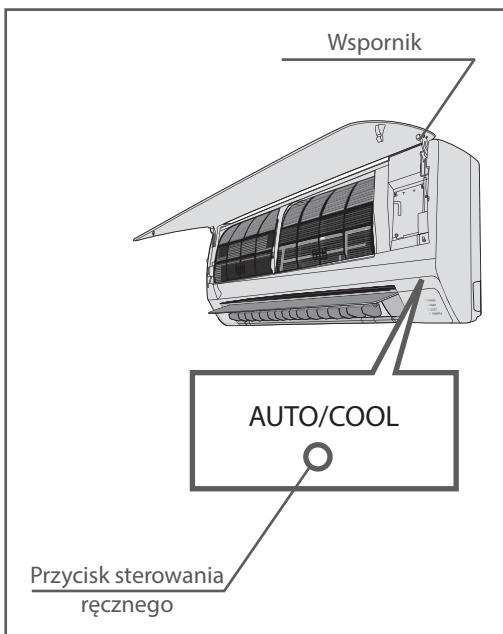
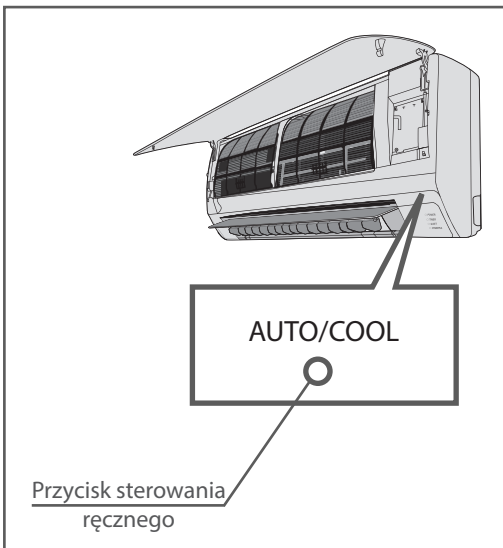

PAMIĘTAJ

Wyłącz urządzenie przed skorzystaniem z przycisku sterowania ręcznego. Jeżeli jednostka jest w trakcie pracy, naciskaj przycisk sterowania ręcznego aż do jej wyłączenia.

1. Otwórz i unieś panel przedni do momentu aż usłyszysz kliknięcie oznajmiające o zablokowaniu panelu. Przy niektórych modelach należy skorzystać z wspornika podpierającego panel.
2. Jednokrotne naciśnięcie przycisku sprawi, że jednostka rozpocznie pracę w trybie chłodzenia. Dwukrotne naciśnięcie przycisku rozpocznie pracę w trybie grzania, trzykrotne spowoduje wyłączenie jednostki.
3. Zamknij panel.

! UWAGA

Przycisku należy używać tylko w sytuacjach awaryjnych. Aby powrócić do sterowania za pomocą pilota należy po prostu ponownie zacząć z niego korzystać.

OBSŁUGA URZĄDZENIA

REGULACJA KIERUNKU WYPŁYWU POWIETRZA

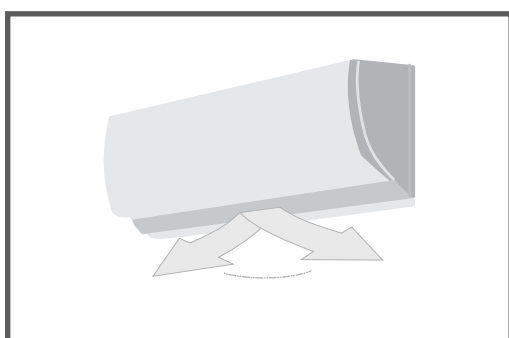
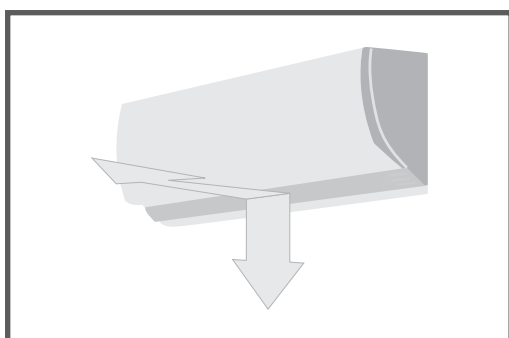
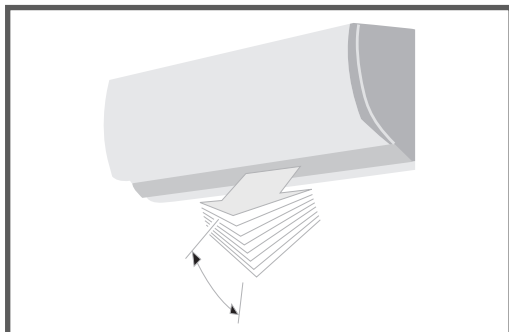

Nieprawidłowo regulacja kierunku wypływu powietrza może powodować nierównomierny rozkład temperatur w pomieszczeniu i związany z tym dyskomfort.

Skorzystaj z pilota bezprzewodowego, aby dostosować położenie żaluzji poziomych. Żaluzje pionowe należy regulować ręcznie.

Regulacja wypływu powietrza w płaszczyźnie pionowej (górną--dół)

Regulacji należy dokonywać przy włączonej jednostce wewnętrznej, korzystając z pilota bezprzewodowego. Każdorazowe naciśnięcie przycisku zmiany położenia żaluzji spowoduje zmianę kąta ich nachylenia o 6°. Szczegółowych informacji szukaj w instrukcji obsługi pilota.

Regulacja wypływu powietrza w płaszczyźnie poziomej (prawo--lewo)

Regulacja w płaszczyźnie poziomej odbywa się przy pomocy dźwigni.

WAŻNE: Nie wkładaj palców w miejsce, z którego wypływa bądź do którego zasysane jest powietrze. Wentylator obracający się z wysoką prędkością może stanowić zagrożenie.

UWAGA

- Przy długotrwałej pracy klimatyzatora w trybie chłodzenia lub osuszania nie kieruj strumienia powietrza ku dołowi. Może to spowodować kondensację pary wodnej na powierzchni żaluzji i spadanie kropeł wody na podłogę lub meble.
- Włączając urządzenie zaraz po jego wyłączeniu poziome żaluzje mogą nie poruszać się przez około 10 sekund.
- Kąt otwarcia żaluzji poziomych nie powinien być zbyt mały, gdyż może to wpłynąć na efektywność grzania lub chłodzenia poprzez ograniczenie przepływu powietrza.
- Nie poruszaj ręcznie żaluzji poziomych. Może to spowodować ich desynchronizację. Jeżeli już do tego dojdzie należy wyłączyć urządzenie, odłączyć od zasilania na kilka sekund, a następnie uruchomić ponownie.
- Nie korzystaj z urządzenia gdy żaluzje poziome są w pozycji zamkniętej.

OBSŁUGA URZĄDZENIA

SPOSÓB PRACY KLIMATYZATORA

Funkcja SLEEP

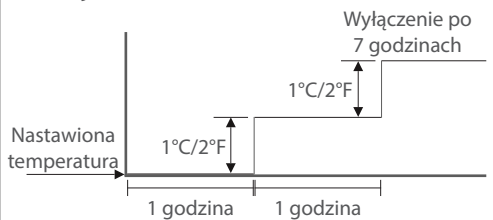

Chłodzenie

Funkcja SLEEP

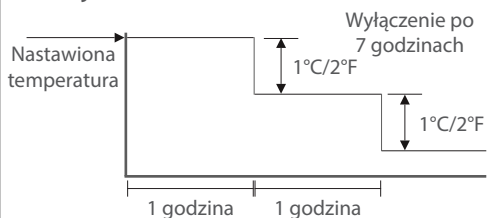

Grzanie

Praca w trybie AUTO

- Urządzenie pracujące w trybie automatycznym na podstawie różnicy pomiędzy aktualną temperaturą pomieszczenia a nastawioną temperaturą zdecyduje czy powinno grzać, chłodzić (tylko w przypadku jednostek chłodząco-grzejących) czy może wentylować.
- Klimatyzator będzie kontrolował temperaturę w pomieszczeniu i dostosowywał ją do nastawionej temperatury. Jeżeli będziesz czuł się niekomfortowo w trakcie pracy urządzenia w trybie automatycznym, zmień nastawioną temperaturę.

Praca przy aktywnej funkcji SLEEP

Naciśnięcie przycisku SLEEP w trakcie chłodzenia, grzania (tylko modele chłodząco-grzejące) bądź pracy jednostki wewnętrznej w trybie automatycznym, spowoduje obniżanie (przy grzaniu) bądź podwyższanie (przy chłodzeniu) temperatury w pomieszczeniu o 1°C/2°F co godzinę przez pierwsze 2 godziny, utrzymanie stałej temperatury przez kolejne 5 godzin, a następnie wyłączenie urządzenia. Taki zabieg pozwala na zaoszczędzenie energii przy utrzymaniu komfortowych warunków w trakcie nocy.

Tryb osuszania

W trakcie osuszania prędkość wentylatora kontrolowana będzie przez jednostkę wewnętrzną. Jeżeli temperatura pomieszczenia w czasie osuszania spadnie poniżej 10°C (50°F), sprężarka ulegnie wyłączeniu. Ponowne uruchomienie sprężarki nastąpi, gdy temperatura przekroczy 12°C (54°F).

Optymalna wydajność

Aby osiągi urządzenia były najwyższe stosuj się do poniższych zasad:

- Wyreguluj kierunek nawiewu powietrza tak, aby nie był skierowany bezpośrednio na znajdujących się w pomieszczeniu ludzi.
- Dostosuj poziom temperatury tak, aby osiągnąć komfort cieplny. Nie ustawiaj skrajnych wartości temperatury.
- Zamknij okna i drzwi, gdy klimatyzator pracuje w trybie chłodzenia lub grzania. Może to spowodować obniżenie efektywności pracy urządzenia.
- Korzystaj z programatora czasowego, aby zaprogramować czas włączenia klimatyzatora.
- Nie umieszczaj żadnych przedmiotów w pobliżu wlotu i wylotu powietrza z urządzenia. Może to doprowadzić do obniżenia sprawności klimatyzatora, a nawet jego wyłączenia.
- Cyklicznie czyść filtr powietrza. Zredukowany przepływ powietrza ograniczy wydajność urządzenia.
- Nie korzystaj z klimatyzatora przy zamkniętych żaluzjach poziomych.

CZYNNOŚCI SERWISOWE

CZYNNOŚCI SERWISOWE

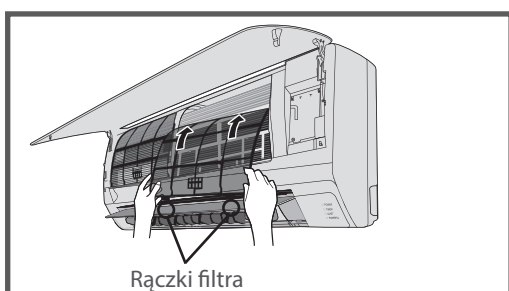
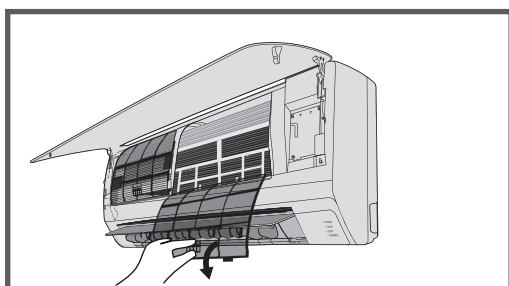
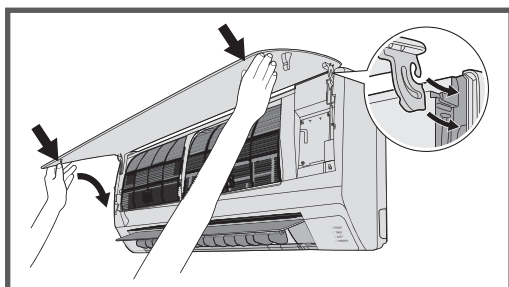
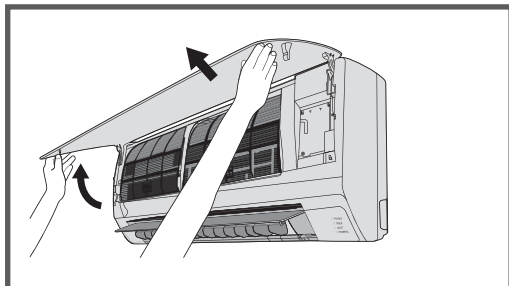

Przed przystąpieniem do serwisu

- Wyłącz klimatyzację przed przystąpieniem do czyszczenia. Przetrzyj urządzenie miękką, suchą szmatką. Nie korzystaj z wybielaczy ani materiałów ściernych.

PAMIĘTAJ

Przed przystąpieniem do czyszczenia urządzenia odłącz je od zasilania.

UWAGA

- Silnie zabrudzone urządzenie można przetrzeć wilgotną, zimną szmatką. Zwilżone powierzchnie należy wytrzeć do sucha.
- Nie korzystaj ze środków chemicznych ani ściereczek do kurzu.
- Nie stosuj benzyny, rozcieńczalników, proszku polerskiego ani innych podobnych rozpuszczalników. Mogą one spowodować pękanie bądź deformację czyszczonych powierzchni.
- Czyszczenie panelu przedniego wodą, której temperatura przekracza 40°C/104°F może skutkować jego deformacją bądź utratą pierwotnego koloru.

CZYNNOŚCI SERWISOWE

CZYNNOŚCI SERWISOWE

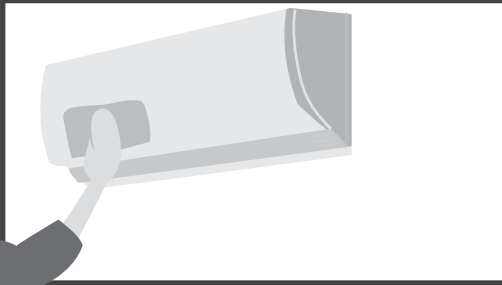
**Czyszczenie urządzenia**

Przetrzyj urządzenie suchą szmatką. Jeżeli zabrudzenia są silne zwilż szmatkę w ciepłej wodzie.

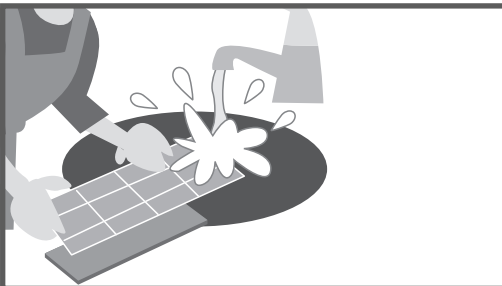
**Czyszczenie filtra oczyszczającego oraz filtra odświeżającego powietrze**

Zabrudzony filtr powietrza może znacząco obniżyć sprawność urządzenia. Zaleca się czyszczenie filtra co 2 tygodnie.

1. Otwórz i unieś panel przedni do momentu aż usłyszysz kliknięcie oznajmiające o zablokowaniu panelu. Przy niektórych modelach konieczne jest skorzystanie z wspornika podpierającego panel.
2. Chwyć filtr za rączki i delikatnie podnieś do góry. Wyjmij filtr z uchwytu i pociągnij ku dołowi.
3. Wyciągnij filtr z jednostki wewnętrznej.
Czyść filtr raz na 2 tygodnie, korzystając przy tym z odkurzacza bądź wody. Wilgotny filtr osusz w chłodnym miejscu.
4. Wyjmij filtr odświeżający powietrze z ramy trzymającej (tylko w niektórych modelach).
 - Filtr odświeżający powietrze czyść przynajmniej raz w miesiącu i wymieniaj co 4-5 miesięcy.
 - Filtr czyść przy pomocy odkurzacza i susz w chłodnym miejscu.
5. Włóż filtr odświeżający powietrze na swoje miejsce.
6. Włóż filtr oczyszczający do jednostki wewnętrznej dbając o dopasowanie jego lewej i prawej krawędzi.

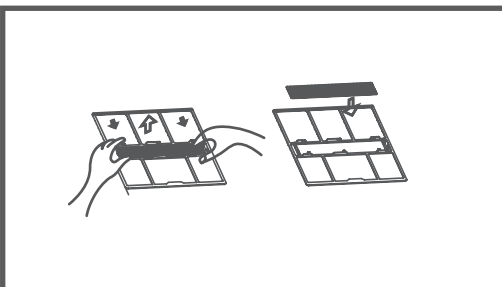
**Wymiana filtra oczyszczającego i filtra odświeżającego powietrze**

1. Wyjmij filtr oczyszczający powietrze.
2. Wyjmij filtr odświeżający powietrze.
3. Włóż nowy filtr odświeżający powietrze.
4. Umieść nowy filtr oczyszczający w urządzeniu.

CZYNNOŚCI SERWISOWE

Przygotowanie do długiego okresu bezczynności

Jeżeli planujesz nie korzystać z urządzenia przez długi okres czasu, podejmij następujące działania:

1. Wyczyść jednostkę wewnętrzną oraz filtry.
2. Uruchom wentylator na około pół dnia aby osuszyć wnętrze urządzenia.
3. Wyłącz klimatyzator i odłącz od zasilania.
4. Usuń baterie z pilota bezprzewodowego.

Jednostka zewnętrzna wymaga okresowego przeglądu oraz czyszczenia. Nie podejmuj się tych czynności samodzielnie. Skontaktuj się ze sprzedawcą bądź serwisem.

Przedsezonowa kontrola

- Sprawdź czy przewody nie uległy uszkodzeniu i czy są prawidłowo podłączone.
- Wyczyść jednostkę wewnętrzną oraz filtry.
- Sprawdź czy filtry zostały zamontowane.
- Po długim okresie niekorzystania z urządzenia sprawdź czy wlot oraz wylot powietrza są drożne.



UWAGA

- W trakcie wyciągania filtra powietrza nie dotykaj metalowych części urządzenia. Ostre krawędzie mogą być przyczyną skaleczeń.
- Nie korzystaj z wody w trakcie czyszczenia wnętrza klimatyzatora. Woda może zniszczyć warstwę izolacyjną prowadząc do porażenia prądem elektrycznym.
- Przed przystąpieniem do czyszczenia urządzenia sprawdź czy zostało one odłączone od zasilania i czy wyłącznik instalacyjny jest w pozycji "off".
- Nie czyść filtra wodą, której temperatura przekracza 40°C/104°F. Strząśnij wodę z filtra a następnie umieść go w suchym, zacienionym miejscu aż do wyschnięcia. Nie wystawiaj filtra na bezpośrednie działanie promieni słonecznych, gdyż może ulec skurczeniu.

NAJCZĘSTSZE PROBLEMY

Symptomy nie oznaczające awarii urządzenia

W trakcie prawidłowej pracy urządzenia mogą mieć miejsce poniżej opisane zjawiska.

1. System ochrony klimatyzatora.

Ochrona sprężarki

- Sprężarka nie może rozpocząć pracy przez 3-4 minuty po jej zakończeniu.

Zapobieganie strumieniowi zimnego powietrza (tylko jednostki chłodząco-grzejące)

- Jednostka została zaprojektowana tak, aby w trakcie pracy w trybie grzania nie wydmuchiwała zimnego powietrza gdy wymiennik ciepła znajduje się w jednej z wymienionych niżej sytuacji i nie została osiągnięta nastawiona temperatura.

A) Proces grzania dopiero się rozpoczął.

B) Ma miejsce proces odszraniania.

C) Temperatura na zewnątrz nie mieści się w zakresie pracy urządzenia.

- Wentylator jednostki wewnętrznej oraz zewnętrznej ulega zatrzymaniu w trakcie procesu odszraniania (tylko jednostki chłodząco-grzejące).

Odszranianie (tylko jednostki chłodząco-grzejące)

- Szron pojawiający się na jednostce zewnętrznej w trakcie pracy w trybie grzania, przy niskiej temperaturze zewnętrznej i wysokiej wilgotności powietrza, może w znacznym stopniu obniżyć wydajność urządzenia.
- W takiej sytuacji urządzenie zaprzestanie grzania i przejdzie w tryb odszraniania.
- Czas odszraniania może wynosić od 4 do 10 minut w zależności od temperatury na zewnątrz i ilości powstałego szronu.

2. Biała mgła wydostająca się z jednostki wewnętrznej

- Z powodu dużej różnicy temperatur pomiędzy wlotem i wylotem powietrza oraz wysokiej wilgotności względnej z jednostki wewnętrznej pracującej w trybie chłodzenia może wydostawać się mgła.
- Mgła może pojawić się także podczas pracy w trybie grzania, na skutek podgrzania wody powstałej w trakcie odszraniania.

3. Podejrzane dźwięki

- W trakcie pracy, bądź zaraz po zatrzymaniu sprężarki możesz usłyszeć delikatne syczenie. Dźwięk ten wydawany jest przez przepływający czynnik chłodniczy.
- Możesz także usłyszeć ciche „strzelanie” w czasie pracy, bądź zaraz po zatrzymaniu sprężarki. Jest to skutkiem rozszerzalności cieplnej plastikowych elementów urządzenia, na które działają zmienne temperatury.
- Po podłączeniu jednostki wewnętrznej do zasilania może być słyszalny dźwięk żaluzji powracających do położenia sprzed odłączenia zasilania.

4. Kurz wywiewany z klimatyzatora

Jest to naturalne zjawisko występujące po długim czasie nie korzystania, bądź przy pierwszym uruchomieniu klimatyzatora.

NAJCZĘSTSZE PROBLEMY

5. Specyficzne zapachy wydobywające się z jednostki wewnętrznej

Klimatyzator wydziela zapachy, które przeniknęły do niego z materiałów budowlanych, mebli lub papierosów.

6. Klimatyzator samoistnie zmienia tryb pracy z chłodzenia lub grzania (tylko w przypadku jednostek chłodząco-grzejących) na wentylowanie

Po osiągnięciu temperatury nastawionej sprężarka ulega wyłączeniu, a klimatyzator przechodzi w tryb wentylowania. Ponowne uruchomienie sprężarki nastąpi, gdy temperatura wzrośnie w trakcie chłodzenia lub spadnie w trakcie grzania (tylko w przypadku jednostek chłodząco-grzejących) do zadanej wartości.

7. Wykraplanie wody

Na powierzchni jednostki wewnętrznej pracującej w warunkach wysokiej wilgotności względnej (powyżej 80%) powietrza może wykraplać się woda. W takim przypadku ustaw maksymalny kąt otwarcia żaluzji poziomych i uruchom wentylator z wysoką prędkością.

8. Tryb grzania

Klimatyzator pracujący w trybie grzania pobiera ciepło z otoczenia za pośrednictwem jednostki zewnętrznej i oddaje je przy pomocy jednostki wewnętrznej. Spadek temperatury powietrza zewnętrznego powoduje zmniejszenie ilości transportowanego ciepła. W tym samym momencie wzrasta obciążenie cieplne klimatyzatora na skutek zwiększonej różnicy temperatur pomiędzy jednostką wewnętrzną i zewnętrzną. Jeżeli klimatyzator nie będzie w stanie zapewnić komfortowej temperatury zalecamy skorzystać z dodatkowego urządzenia grzewczego.

9. Funkcja automatycznego wznawiania pracy

- Zanik zasilania powoduje przerwanie pracy klimatyzatora. Wskaźnik pracy jednostek wewnętrznych nie wyposażonych w funkcję wznawiania pracy, po odzyskaniu zasilania zacznie migać. Naciśnięcie przycisku ON/OFF na pilocie bezprzewodowym umożliwi wtedy ponowne włączenie urządzenia.
- W przypadku jednostek wyposażonych w funkcję automatycznego wznawiania pracy urządzenie, które zostało ponownie zasilone uruchomi się samoczynnie i rozpocznie pracę przy wcześniejszych ustawieniach.

NAJCZĘSTSZE PROBLEMY

Problem	Migający wskaźnik pracy.	Jednostka może wyłączyć się lub kontynuować pracę w bezpiecznym trybie (w zależności od modelu). Jeżeli problem nie zniknie po 10 minutach odłącz zasilanie i podłącz je ponownie. W przypadku nieustąpienia błędu odłącz urządzenie od zasilania i skonsultuj się z najbliższym punktem serwisowym.
	Jeden z następujących kodów błędu pojawia się na wyświetlaczu: E0,E1,E2,E3..., P0,P1,P2, P3..., lub F0,F1,F2,F3.	
	Często przepalające się bezpieczniki lub częste działanie wyłącznika instalacyjny.	Wyłącz klimatyzator, odłącz od zasilania, a następnie skontaktuj się z najbliższym sprzedawcą.
	Woda lub inny przedmiot spadł na klimatyzator.	
Wyczuwalny nieprzyjemny zapach bądź słyszalne niepokojące dźwięki.		

Nieprawidłowość	Przyczyna	Co należy zrobić?
Jednostka nie uruchamia się	Brak zasilania.	Poczekaj na powrót zasilania.
	Jednostka niepodłączona do gniazdka elektrycznego.	Sprawdź czy wtyczka znajduje się w gniazdku.
	Przepalony bezpiecznik.	Wymień bezpiecznik.
	Wyczerpane baterie pilota bezprzewodowego.	Wymień baterie.
	Ustawienie nieprawidłowego czasu dla programatora czasowego.	Poczekaj lub anuluj ustawienia programatora czasowego.
Jednostka nie chłodzi/ogrzewa (tylko jednostki chłodząco-grzejące) powietrza w pomieszczeniu wydajnie. Strumień powietrza wydobywa się z urządzenia.	Niewłaściwa temperatura nastawy.	Ustaw odpowiednią wartość temperatury. Szczegóły można znaleźć w rozdziale "Korzystanie z pilota bezprzewodowego".
	Zabrudzony filtr powietrza.	Wyczyść filtr.
	Drzwi lub okna są otwarte.	Zamknij drzwi i okna.
	Niedrożny wlot lub wylot powietrza jednostki zewnętrznej.	Usuń blokadę i ponownie uruchom jednostkę.
	Aktywowane 3-minutowe zabezpieczenie sprężarki.	Poczekaj.

Jeżeli nie udało się rozwiązać problemu skontaktuj się z najbliższym dostawcą lub serwisem. Dokładnie opisz powstałą usterkę oraz oznaczenie posiadanego modelu urządzenia.

Pamiętaj: Nie podejmuj się samodzielnej naprawy urządzenia.

Skontaktuj się ze swoim sprzedawcą.

OBSŁUGA STEROWNIKÓW

OBSŁUGA STEROWNIKA PRZEWODOWEGO

Model	ZATO
Zasilanie	5V DC
Zakres temperatur otoczenia	-5°C ~ 43°C
Zakres wilgotności otoczenia	RH40% ~ RH90%

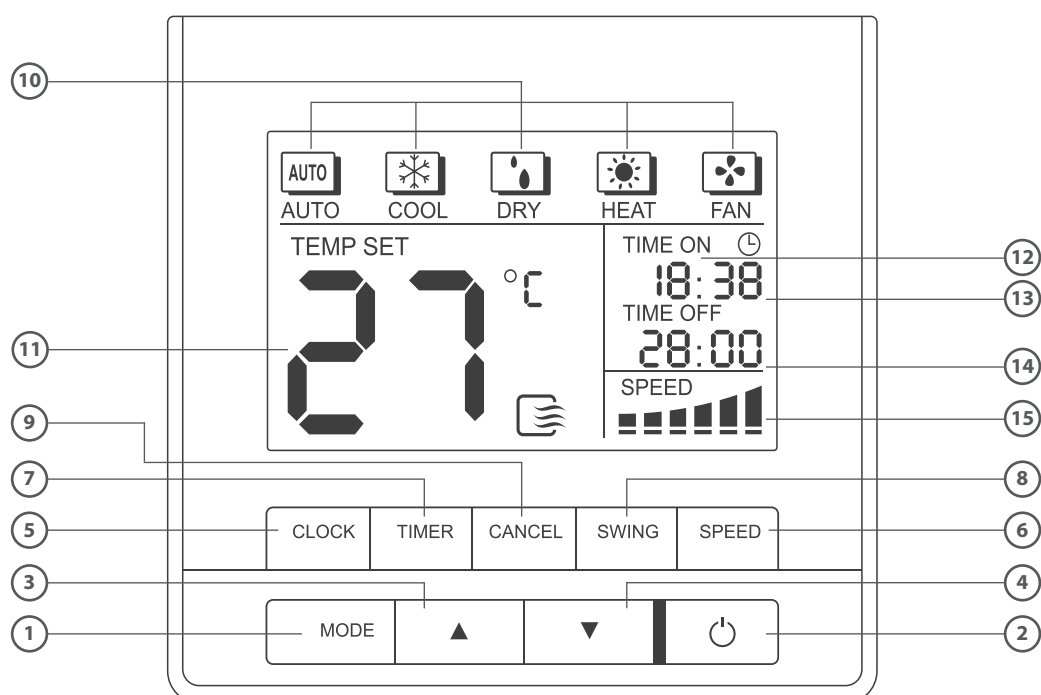

1. Przycisk trybu pracy MODE
2. Przycisk zasilania POWER
3. Przycisk regulacji (UP)
4. Przycisk regulacji (DOWN)
5. Przycisk ustawienia zegara CLOCK
6. Przycisk prędkości wentylatora SPEED
7. Przycisk programatora TIMER
8. Przycisk funkcji SWING
9. Przycisk anulowania ustawienia TIMERA
10. Wskaźniki trybu pracy
11. Wyświetlacz temperatury
12. Wyświetlacz zegara
13. Wskaźnik TIMER ON
14. Wskaźnik TIMER OFF
15. Wskaźnik prędkości wentylatora

OBSŁUGA STEROWNIKÓW

■ OPIS DZIAŁANIA

Przycisk trybu MODE

Przycisk trybu pracy MODE umożliwia ustawienie/przełączanie trybu pracy klimatyzatora w kolejności: AUTO - CHŁODZENIE - OSUSZANIE - GRZANIE - TYLKO WENTYLATOR.



Przycisk POWER (ON/OFF)

Przyciśnięcie „” włącza lub wyłącza sterownik przewodowy. Naciśnięcie przycisku zasilania spowoduje włączenie sterownika, diody sygnalizacyjne na wyświetlaczu zaświecą się i sterownik będzie gotowy do pracy. Po ponownym przyciśnięciu diody sygnalizacyjne zgasną i sterownik wyłączy się.

Jeżeli klimatyzator jest włączony oraz została ustawiona funkcja TIMER ON lub TIMER OFF i zostanie naciśnięty przycisk „” wówczas funkcja TIMER ON lub TIMER OFF zostanie anulowana przez sterownik. Ustawienia funkcji TIMER nie mają zastosowania, kiedy sterownik jest wyłączony.



Przycisk regulacji UP

Naciśnięcie przycisku „” powoduje zwiększenie temperatury. Dłuższe przytrzymanie przycisku spowoduje wzrost nastawy temperatury o 1°C co 0,5 sekundy.

Przycisk regulacji DOWN

Naciśnięcie przycisku „” powoduje zmniejszenie temperatury. Dłuższe przytrzymanie przycisku spowoduje obniżenie nastawy temperatury o 1°C co 0,5 sekundy.

Przycisk ustawienia zegara CLOCK

Przytrzymaj CLOCK dłużej niż 4 sekundy, a zegar na wyświetlaczu zacznie migać z częstotliwością co 0,5 sekundy. Używając przycisków UP („”) i DOWN („”) ustaw żądaną godzinę. Pojedyncze naciśnięcie przycisków spowoduje zwiększenie/zmniejszenie o 1 minutę, przytrzymanie tych przycisków pozwoli na zwiększenie/zmniejszenie wartości czasu w przyspieszonym tempie.

Po ustawieniu żądanej godziny zwolnij przycisk CLOCK, aby zakończyć edycję godziny. Zegar przestanie migać.

Przycisk prędkości wentylatora SPEED

Naciśnij przycisk, aby ustawić prędkość nawiewu wentylatora jednostki. Wybierz prędkość wentylatora z czterech dostępnych prędkości: AUTO, NISKI, ŚREDNI i WYSOKI. Każdorazowe naciśnięcie przycisku zmieni prędkość wentylatora w następującej kolejności:

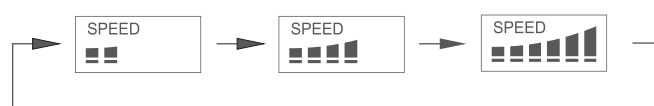

OBSŁUGA STEROWNIKÓW

Przycisk programatora TIMER

Naciśnij ten przycisk, aby uruchomić funkcję TIMER. Używając przycisków UP („▲”) i DOWN („▼”) ustaw żadaną godzinę. Zegar będzie zwiększał/zmniejszał wartość czasu co 10 minut. Przytrzymanie przycisków pozwoli na szybsze ustawienie TIMERA o 10 minut co 0,2 sekundy.

Przycisk funkcji SWING

Jeżeli jednostka wewnętrzna wyposażona jest w funkcję wachlowania żaluzji naciśnij przycisk SWING. Ponowne naciśnięcie przycisku spowoduje wyłączenie funkcji SWING.

Przycisk anulowania ustawienia TIMERA

Naciśnij ten przycisk, aby anulować ustawienia TIMERA.

■ SCHEMAT PODPIĘCIA STEROWNIKA PRZEWODOWEGO

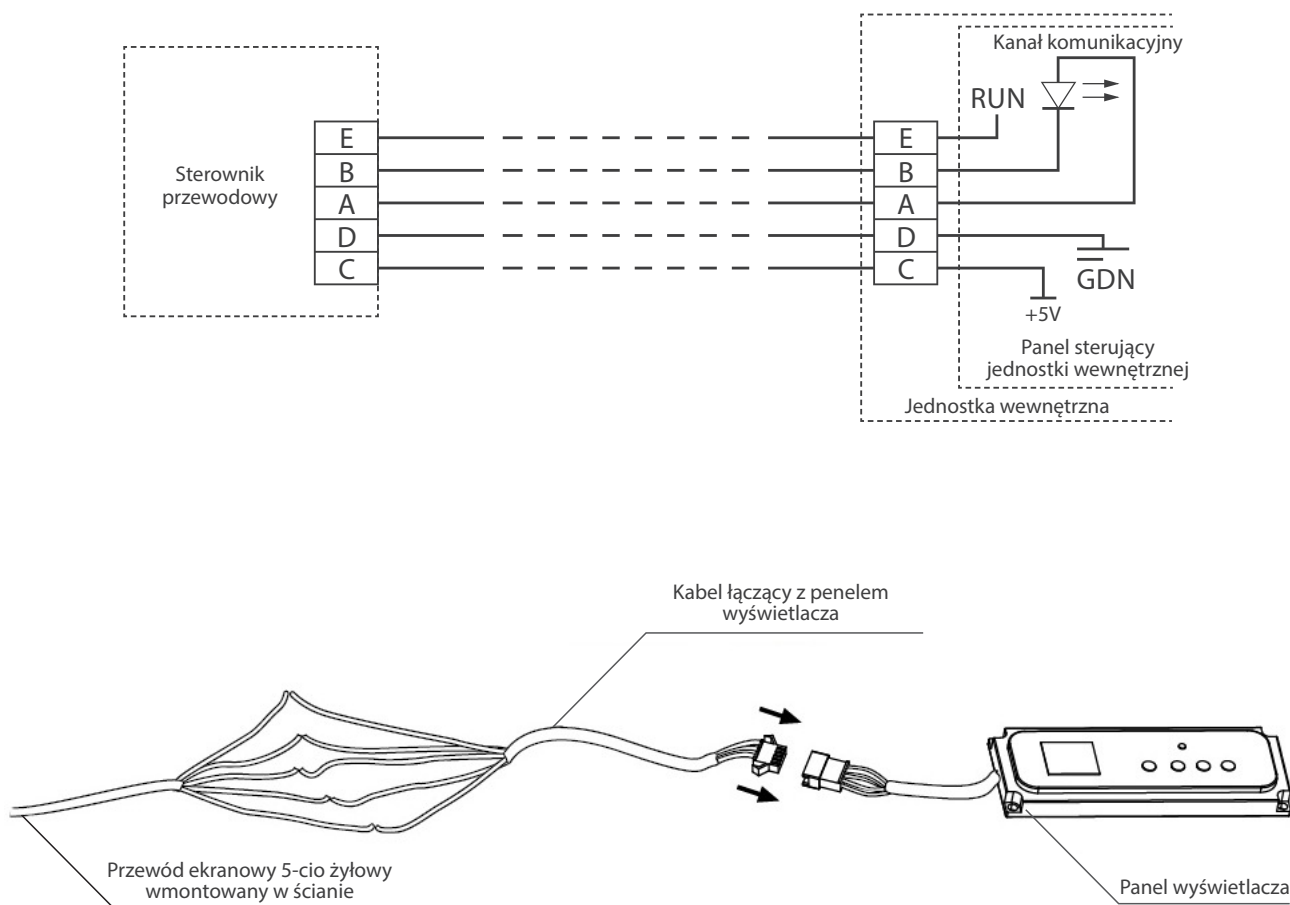

OBSŁUGA STEROWNIKÓW



■ WYMIARY STEROWNIKA PRZEWODOWEGO

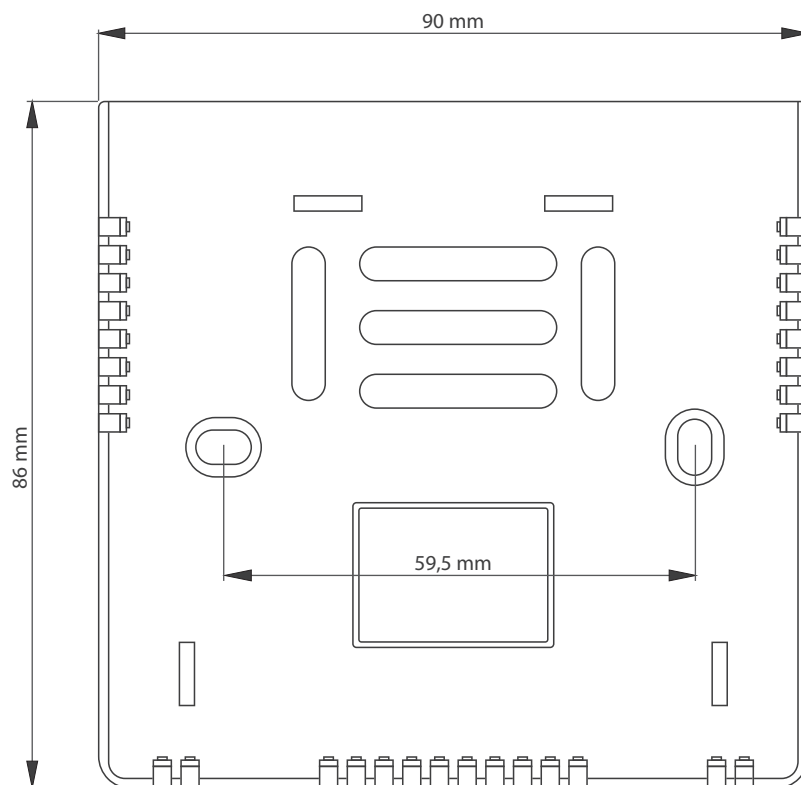

OBSŁUGA STEROWNIKÓW

■ INSTALACJA STEROWNIKA PRZEWODOWEGO

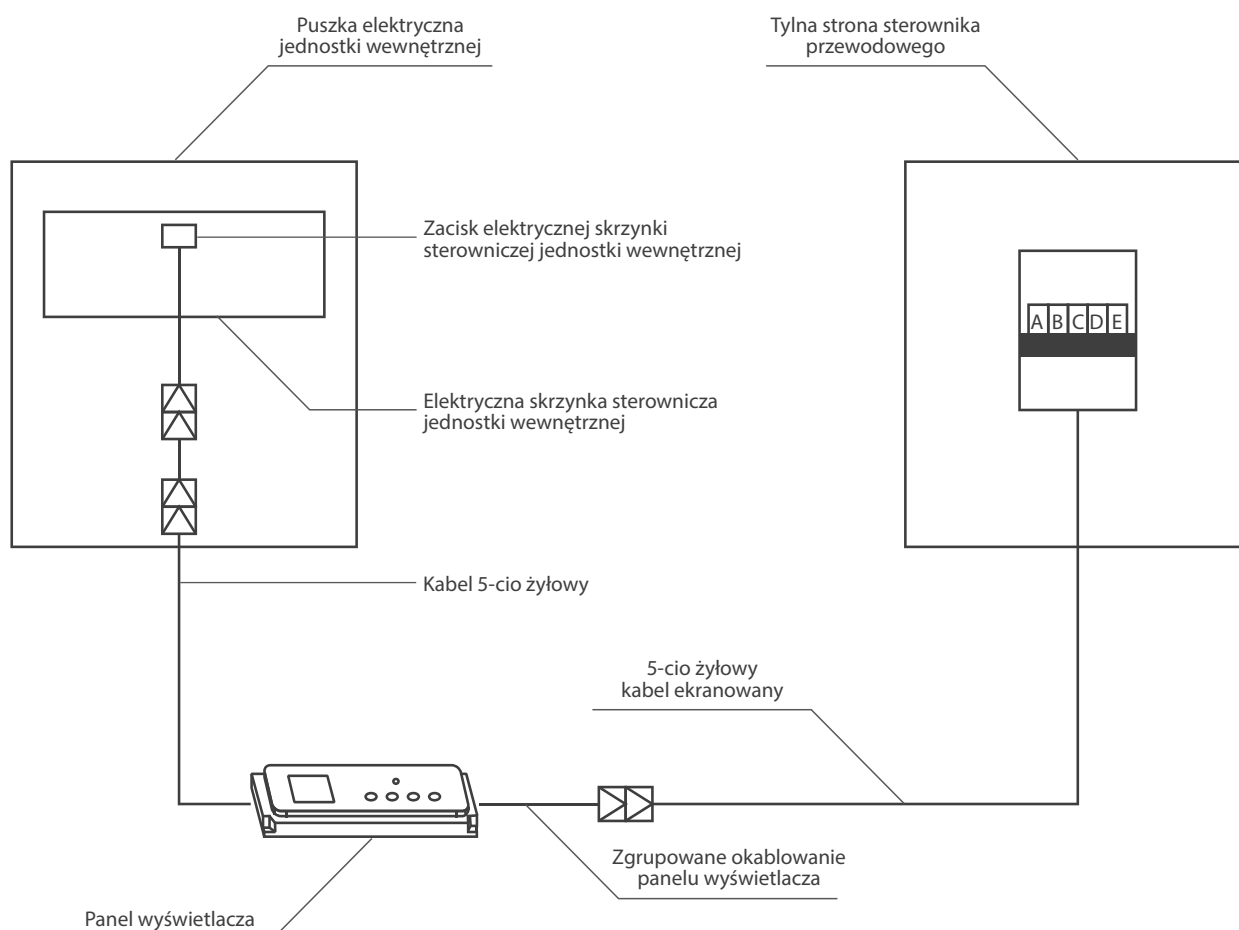
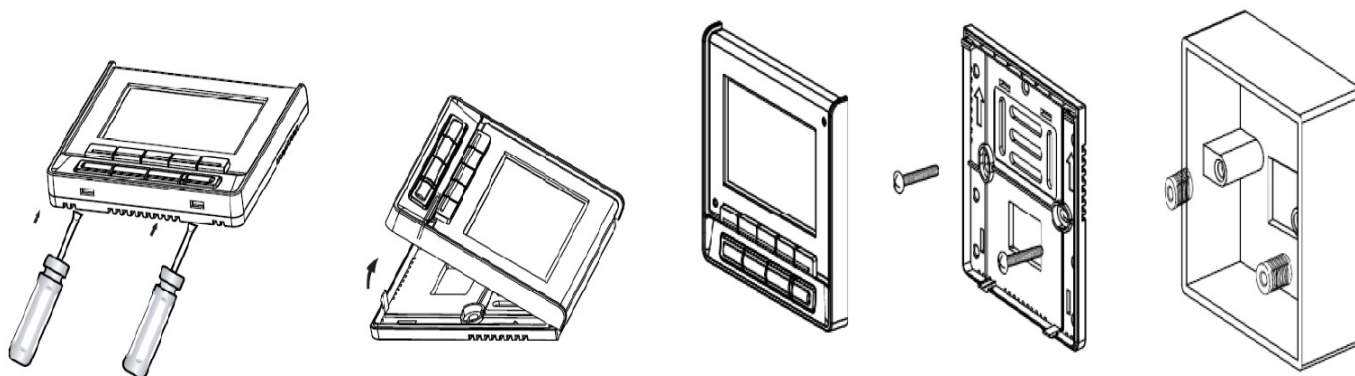

OBSŁUGA STEROWNIKÓW

OBSŁUGA STEROWNIKA BEZPRZEWODOWEGO

Model	MAZE
Zasilanie	3.0V(Baterie R03/LR03 2)
Zasięg pilota	8m
Temperatura pracy	-5°C ~ 60°C

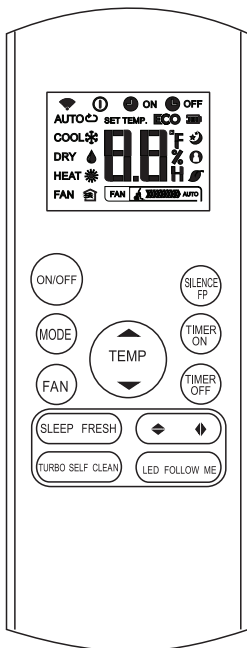

MAZE

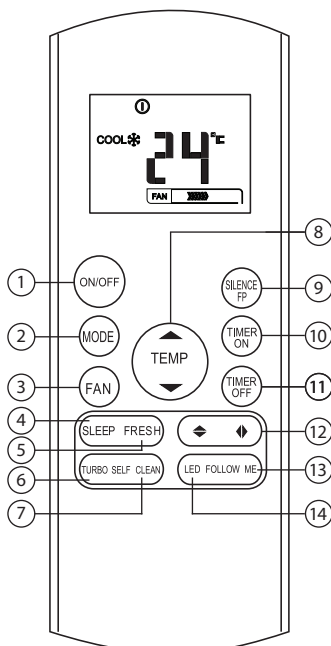
**1. ON/OFF**

Przycisk służący do włączenia i włączenia klimatyzatora.

2. MODE

Każdorazowe naciśnięcie spowoduje przełączenie trybu pracy na następny według sekwencji:

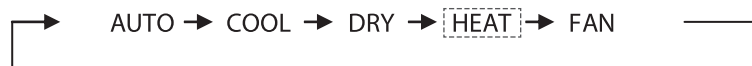

Informacja: Proszę nie wybierać trybu HEAT jeżeli urządzenie posiada tylko tryb chłodzenia.

Tryb HEAT nie jest wspierane po przez tryb chłodzenia lecz za pomocą urządzenia.

3. FAN

Użyj aby wybrać szybkość wentylatora z czterech kroków:

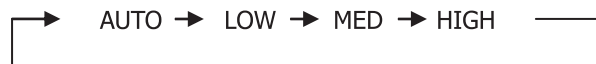

Informacja: W trybie AUTO lub osuszania nie ma możliwości wybrania szybkości wentylatora.

4. SLEEP

Włącz/Wyłącz funkcję SLEEP. Pozwala utrzymać najbardziej komfortową temperaturę oraz oszczędność energii. Funkcja ta jest dostępna tylko w trybie COOL, HEAT oraz AUTO.

Informacja: W trakcie gdy urządzenie pracuje w trybie SLEEP naciśnięcie przycisku MODE, FAN, SPEED lub ON/OFF wyłączy ją.

5. FRESH

Włącz/Wyłącz funkcję FRESH. Podczas uaktywnienia funkcji FRESH jonizator/filtr plazma (w zależności od modelu) zostanie zasilony i pomoże usunąć pyłki oraz zanieczyszczenia z powietrza. Przycisk nieaktywny w zależności od wersji urządzenia.

6. TURBO

Włącz/Wyłącz funkcję TURBO. Funkcja Turbo umożliwia jednostce osiągnięcie zadanej temperatury w trybie chłodzenia lub grzania w krótki czasie (Jeżeli jednostka wewnętrzna nie wspiera tej funkcji, wtedy nie ma korelacji podczas naciśnięcia przycisku).

7. SELF CLEAN

Włącz/Wyłącz funkcję SELF CLEAN.

OBSŁUGA STEROWNIKÓW

8. Przycisk w górę (▲)

Naciśnięcie przycisku zwiększa ustawienia temperatury wewnątrz o 1°C, zwiększa do 30°C.

Przycisk w dół (▼)

Naciśnięcie przycisku zmniejsza ustawienia temperatury wewnątrz o 1°C, zmniejsza do 17°C.

9. SILENCE/FP

- Włącz/Wyłącz funkcję SILENCE. Naciśnięcie przycisku przez dłużej niż 2 sekundy włączy funkcję FP, ponowne przytrzymanie dłużej niż 2 sekundy wyłączy funkcję.
- Jeżeli jest włączona funkcja SILENCE, sprężarka będzie pracować na niskiej częstotliwości oraz jednostka wewnętrzna doprowadzi lekki powiew, co ograniczy poziom dźwięku do najniższego i stworzy ciche oraz przyjemne pomieszczenie. Ze względu na niską częstotliwość pracy sprężarki, wydajność chłodzenia i grzania może być niewystarczająca.
- Funkcja FP może zostać użyta podczas pracy w trybie HEAT (Tylko w trybie ogrzewania). Jednostka będzie pracować na ustawionej temperaturze 8°C. Wyświetlacz jednostki wewnętrznej wyświetli FP. Naciśnięcie przycisku ON/OFF, SLEEP, FP, MODE, FAN SPEED, UP, DOWN podczas pracy spowoduje wyłączenie funkcji FP.

10. TIMER ON

Naciśnięcie tego przycisku ustawi czas automatycznego uruchomienia. Każde naciśnięcie zwiększy czas automatycznego uruchomienia o 30 minut. Podczas gdy ustawienia czasu wyświetlają 10H, każde naciśnięcie zwiększy czas automatycznego uruchomienia o 60 minut. Aby anulować program auto-startu, ustaw czas automatycznego uruchomienia na 0.0H.

11. TIMER OFF

Naciśnięcie tego przycisku ustawi czas automatycznego wyłączenia. Każde naciśnięcie zwiększy czas automatycznego wyłączenia o 30 minut. Podczas gdy ustawienia czasu wyświetlają 10H, każde naciśnięcie zwiększy czas automatycznego wyłączenia o 60 minut. Aby anulować program auto-startu, ustaw czas automatycznego wyłączenia na 0.0H.

12. Przycisk SWING (↔)

Przycisk odpowiedzialny za zatrzymanie lub unieruchamianie ruchu pionowych żaluzji i ustawienia nawiewu powietrza w zadanym kierunku lewo/prawo. Żaluzje zmieniają kąt o 6 stopni z każdym naciśnięciem przycisku. Pole wyświetlacza temperatury jednostki wewnętrznej wyświetli "↔" przez jedną sekundę. Naciśnięcie przycisku przez dłużej niż 2 sekundy spowoduje uruchomienie automatycznego ruchu żaluzji a pole wyświetlacza jednostki wewnętrznej czterokrotnie wyświetli "III" po czym znów zostanie wyświetlona temperatura. Jeżeli praca automatycznych żaluzji zostanie zatrzymana wyświetlony będzie komunikat "LC" przez 3 sekundy.

Przycisk SWING (⇄)

Przycisk odpowiedzialny za zatrzymanie lub unieruchamianie ruchu poziomych żaluzji i ustawienia nawiewu powietrza w zadanym kierunku góra/dół. Żaluzje zmieniają kąt o 6 stopni z każdym naciśnięciem przycisku. Naciśnięcie przycisku przez dłużej niż 2 sekundy spowoduje uruchomienie automatycznego ruchu żaluzji.

13. FOLLOW ME

Naciśnij ten przycisk aby uruchomić funkcję FOLLOW ME, pilot bezprzewodowy wyświetli temperaturę w jego położeniu. Pilot bezprzewodowy będzie wysyłał sygnał do klimatyzatora co 3 minuty do momentu ponownego naciśnięcia przycisku. Klimatyzator wyłączy funkcję automatycznie jeżeli nie otrzyma sygnału w okresie 7 minut.

14. LED

Włącz/Wyłącz wyświetlacz jednostki wewnętrznej. Przy naciśnięciu przycisku wyświetlacz jednostki wewnętrznej zostanie wyłączony, ponowne naciśnięcie włączy wyświetlacz.

OBSŁUGA STEROWNIKÓW

WSKAŹNIKI NA WYŚWIETLACZU

Informacje są wyświetlane gdy pilot bezprzewodowy jest włączony

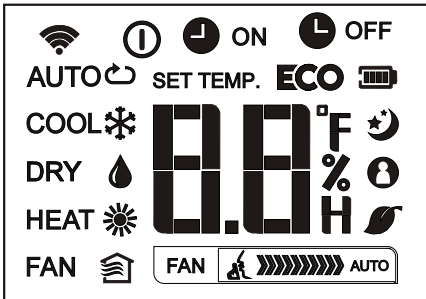

UWAGA

Wszystkie przedstawione wskaźniki mają charakter podglądowy i wyjaśniający. Podczas użytkowania jedynie aktywne ikony są wyświetlane w oknie pilota.

Tryby pracy

AUTO COOL DRY
HEAT FAN

Wyświetlana podczas wymiany informacji

Wyświetlana gdy pilot bezprzewodowy jest włączony

Wyświetlacz baterii (Wykryto słabe baterie)

ECO Niedostępna w tej jednostce

ON Wyświetlana gdy TIMER ON jest ustawiony

OFF Wyświetlana gdy TIMER OFF jest ustawiony

Pokazuje ustawioną temperaturę lub temperaturę pomieszczenia, lub ustawiony czas TIMER-a

Wyświetlana w trybie SLEEP

Wskazuje że klimatyzator pracuje w trybie FOLLOW ME

Niedostępna w tej jednostce

Wyświetlana w trybie SILENCE

Wskaźniki prędkości wentylatora

FAN Niska prędkość

FAN Średnia prędkość

FAN Wysoka prędkość

FAN Automatyczna prędkość

WARUNKI GWARANCJI

1. Gwarancja ta przeznaczona jest wyłącznie dla klimatyzatorów marki Rotenso zakupionych w Polsce i jest ważna wyłącznie na terytorium Rzeczypospolitej Polskiej.
2. Karta Gwarancyjna jest ważna, jeżeli sporządzona jest na oryginalnym druku, a wszystkie jej pola są prawidłowo wypełnione. Jakiegokolwiek skreślenia lub poprawki w Karcie Gwarancyjnej są równoważne z jej unieważnieniem.
3. Gwarancja udzielana jest na okres 60 miesięcy, licząc od daty zakupu Klimatyzatora, pod warunkiem wykonywania odpłatnych przeglądów serwisowych klimatyzatora zgodnie z punktem 6 warunków gwarancji.
4. Gwarancją objęte są wyłącznie uszkodzenia i wady powstałe z przyczyn tkwiących w klimatyzatorze. Gwarancją nie są objęte:
 - uszkodzenia powstałe w wyniku błędów popełnionych przez instalatora przy montażu Klimatyzatora, uszkodzenia powstałe z przyczyn zewnętrznych np. uszkodzenia mechaniczne, uderzenie pioruna, powodzi, korozji, przecięć sieci elektrycznej itp.
 - uszkodzenia powstałe w wyniku nieprzestrzegania warunków technicznych eksploatacyjnych zawartych w Instrukcji Obsługi, a w szczególności z nieprawidłowej eksploatacji, konserwacji, obsługi, przechowywania, użycia niewłaściwych materiałów eksploatacyjnych (np. filtrów), czynności i części wymienione w Instrukcji Obsługi oraz należące do normalnej eksploatacji urządzenia np. konserwacja urządzenia, wymiana filtrów,
 - roszczenia z tytułu parametrów technicznych sprzętu, o ile są one zgodne z podanymi przez producenta w Instrukcji Obsługi lub innym dokumencie o charakterze normatywnym.
5. Wady oraz awarie klimatyzatora Rotenso ujawnione w okresie gwarancji przed pierwszym przeglądem usuwane będą bezpłatnie przez Autoryzowanego instalatora wykonującego montaż urządzenia, a w okresie po pierwszym przeglądzie przez Autoryzowanego Instalatora wykonującego okresowe przeglądy konserwacyjne urządzenia w możliwie krótkim terminie, nie przekraczającym 14 dni, licząc od daty zgłoszenia Klimatyzatora do naprawy. Koszt dodatkowych prac instalatorskich, wymaganych do realizacji naprawy np. demontaż Klimatyzatora, pokrywa instalator. Okres ten może ulec wydłużeniu w przypadku konieczności importu niezbędnych części zamiennych z zagranicy.
6. Użytkownik zobowiązany jest do przeprowadzenia przeglądów technicznych Klimatyzatora Rotenso w celu dokonania niezbędnych do prawidłowej pracy czynności serwisowych, zgodnych z wykazem umieszczonym w Instrukcji Obsługi. Przeglądy te są płatne według cennika Autoryzowanego Instalatora i muszą być odnotowane w Karcie Gwarancyjnej. W przypadku braku wykonywania obowiązkowych przeglądów technicznych, użytkownik traci wszelkie prawa wynikające z gwarancji:
 - Dla klimatyzatorów zainstalowanych w pomieszczeniach mieszkalnych nie rzadziej niż 1 raz w roku, okres pomiędzy kolejnymi przeglądami nie może być krótszy niż 11 miesięcy. Pierwszy przegląd powinien być wykonany w terminie 12 miesięcy od daty sprzedaży urządzenia potwierdzony wpisem do karty gwarancyjnej.
 - Dla klimatyzatorów zainstalowanych w pomieszczeniach biurowych nie rzadziej niż 2 razy w roku, okres pomiędzy kolejnymi przeglądami nie może być krótszy niż 5 miesięcy. Pierwszy przegląd powinien być wykonany w terminie 6 miesięcy od daty sprzedaży urządzenia potwierdzony wpisem do karty gwarancyjnej.
 - Dla klimatyzatorów zainstalowanych w pomieszczeniach technicznych nie rzadziej niż 3 razy w roku, okres pomiędzy kolejnymi przeglądami nie może być krótszy niż 3 miesiące. Pierwszy przegląd powinien być wykonany w terminie 4 miesięcy od daty sprzedaży urządzenia potwierdzony wpisem do karty gwarancyjnej.
7. Użytkownik może zostać obciążony kosztami nieuzasadnionej wizyty serwisowej.
8. Użytkownik traci wszelkie prawa wynikające z gwarancji w przypadku stwierdzenia dokonywania nieautoryzowanych napraw lub zmian konstrukcyjnych.
9. Okresowe przeglądy serwisowe i konserwacyjne obejmują następujące czynności:
 - Sprawdzenie stanu instalacji oraz parametrów pracy klimatyzatora
 - Sprawdzenie ilości czynnika chłodniczego,
 - Sprawdzenie wydajności układu chłodniczego oraz nawiewowego,
 - Odgrzybianie oraz mycie jednostki wewnętrznej oraz zewnętrznej,
 - Sprawdzenie szczelności układu,
 - Kontrola ciśnienia gazu w układzie,
 - Kontrola sprawności instalacji elektrycznej,
 - Sprawdzenie drożności odprowadzenia skroplin.

Awarie i problemy z pracą klimatyzatora należy zgłaszać do Autoryzowanego Instalatora wykonującego okresowe przeglądy konserwacyjne urządzenia.

KARTA GWARANCYJNA

Gwarancja jest ważna wyłącznie z dowodem zakupu

	Model jednostki wewnętrznej	Numer seryjny
1	<input type="text"/>	<input type="text"/>
2	<input type="text"/>	<input type="text"/>
3	<input type="text"/>	<input type="text"/>
4	<input type="text"/>	<input type="text"/>
5	<input type="text"/>	<input type="text"/>
6	<input type="text"/>	<input type="text"/>
7	<input type="text"/>	<input type="text"/>
8	<input type="text"/>	<input type="text"/>
9	<input type="text"/>	<input type="text"/>

Model jednostki zewnętrznej	Numer seryjny
<input type="text"/>	<input type="text"/>

Pieczęć i podpis sprzedawcy	Pieczęć i podpis instalatora
<input type="text"/>	<input type="text"/>

Data sprzedaży: _____

Data montażu: _____

Numer faktury: _____

Miejsce montażu: _____

Pieczęć i podpis sprzedawcy

Akceptuję warunki gwarancji
oraz potwierdzam odbiór sprawnego sprzętu
Data i podpis klienta

DANE MONTAŻOWE

Opis czynności	Wartość	Wynik		
1	Próba szczelności instalacji freonowej	Ciśnienie próby / czas: [bar/h]	/	
2	Tworzenie próżni	Ciśnienie: [bar]	/	
3	Ilość czynnika chłodniczego	Ilość dodana / łączna: [kg]	/	
4	Długość instalacji chłodniczej	Główna / całkowita: [m]	/	
5	Różnica poziomów	Główna / całkowita: [m]	/	
6	Ciśnienia pracy	Chłodzenie	Ssanie/tłoczenie: [bar]	/
		Grzanie	Ssanie/tłoczenie: [bar]	/
7	Temperatury nawiewu jednostek wewnętrznych	Chłodzenie	Najwyższa / najniższa: [°C]	/
		Grzanie	Najwyższa / najniższa: [°C]	/
8	Temperatura otoczenia	Wewnętrzna	Najwyższa / najniższa: [°C]	/
		Zewnętrzna	Najwyższa / najniższa: [°C]	/

REJESTR OKRESOWYCH PRZEGLĄDÓW KLIMATYZACYJNYCH

Data wykonania	Uwagi serwisu	Pieczęćka serwisu	Podpis
1			
2			
3			
4			
5			
6			
7			
8			
9			
10			

REJESTR NAPRAW

Data wykonania	Uwagi serwisu	Pieczęćka serwisu	Podpis
1			
2			
3			
4			
5			
6			
7			
8			
9			
10			



Pieczęć Instalatora

www.rotenso.pl
email: info@rotenso.pl