

ROTENSO[®]
Live better

PL

EN



LUVE

S E R I E S

IDU & ODU UNITS

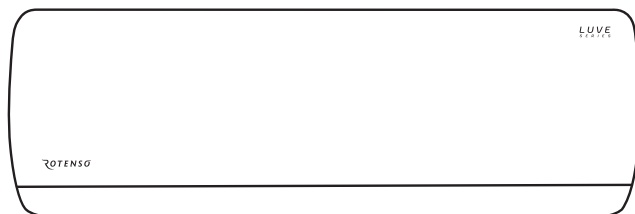

INSTRUKCJA OBSŁUGI
USER MANUAL

MODELE/MODELS:
LE35X

www.rotenso.com

LUVE X - KLIMATYZATOR ŚCIENNY

Instrukcja obsługi

Spis treści

ŚRODKI OSTROŻNOŚCI	3
CZĘŚĆ 1. JEDNOSTKA WEWNĘTRZNA I ZEWNĘTRZNA	8
Jednostka wewnętrzna.....	8
Jednostka zewnętrzna	8
Wyświetlacz jednostki wewnętrznej.....	9
Przycisk awaryjny.....	9
Zakres pracy.....	9
CZĘŚĆ 2. CZYSZCZENIE I KONSERWACJA	10
CZĘŚĆ 3. ROZWIĄZYWANIE PROBLEMÓW	11
Możliwe usterki.....	11
Kody błędów na wyświetlaczu	12
CZĘŚĆ 4. PILOT BEZPRZEWODOWY	13
Przyciski pilota	13
Ikony na wyświetlaczu pilota.....	14
Wymiana baterii	15
CZĘŚĆ 5. FUNKCJE URZĄDZENIA	17
Tryb chłodzenia (COOL).....	17
Tryb grzania (HEAT).....	17
Tryb osuszania (DRY).....	17
Tryb wentylacji (FAN) (nie przycisk FAN)	17
Ustawienie prędkości wentylatora (przycisk FAN).....	17
Tryb automatyczny (AUTO).....	18
Blokada przycisków (Child-Lock).....	18
Programator czasowy (Timer) - Timer ON.....	18
Programator czasowy (Timer) - Timer OFF	18
Automatyczne wachlowanie żaluzji (Swing)	19
Funkcja Turbo.....	19
Funkcja SILENCE (MUTE).....	19
Funkcja ECO	19
Funkcja DISPLAY (wyświetlacz jednostki wewnętrznej)	20
Funkcja snu (Sleep).....	20
Funkcja I feel	20
Funkcja Windless (wybrane modele).....	20
Funkcja zdrowego powietrza (Health) (wybrane modele)	20
Funkcja autooczyszczania (SELF-CLEAN) (wybrane modele)	21
Funkcja ogrzewania SMART 8°C (wybrane modele)	21
Funkcja ANTI-MILDEW (wybrane modele).....	21
GWARANCJA	22

ŚRODKI OSTROŻNOŚCI



OSTRZEŻENIE

Tylko wykwalifikowane osoby powinny instalować i serwisować sprzęt. Instalacja, rozruch i serwis urządzeń może być niebezpieczny i wymaga specjalistycznej wiedzy i przeszkolenia. Nieprawidłowo zainstalowany, przygotowany lub wymieniony sprzęt przez niewykwalifikowane osoby może spowodować poważne obrażenia ciała, a nawet śmierć. Podczas pracy przy urządzeniu należy przestrzegać wszelkich środków ostrożności zawartej w niniejszej instrukcji, na naklejkach i etykietach urządzenia.

UTYLIZACJA:

Nie wyrzucaj urządzenia razem z niesortowanymi odpadami komunalnymi.

Konieczne jest przekazanie tego typu odpadów do specjalnego przetworzenia.

Wyrzucanie urządzenia razem z innymi odpadami z gospodarstwa domowego jest nielegalne.

Istnieje kilka sposobów pozbycia się sprzętów tego typu:

- A. Miasto organizuje zbiórki odpadów elektronicznych, podczas których można przekazać urządzenie bez ponoszenia kosztów.
- B. Podczas kupowania nowego urządzenia sprzedawca przyjmie nasz stary klimatyzator bez żadnej opłaty.
- C. Producent odbierze od klienta produkt bez obciążania go kosztami.
- D. Produkty tego typu, zawierające cenne elementy, mogą zostać sprzedane na skupie metali.

Wyrzucenie urządzenia „na dziko” naraża Ciebie oraz Twoich najbliższych na ryzyko utraty zdrowia. Niebezpieczne substancje z urządzenia mogą przeniknąć do wód gruntowych stwarzając niebezpieczeństwo przedostania się do łańcucha pokarmowego ludzi.



ŚRODKI OSTROŻNOŚCI

Czynnik chłodniczy R32 stosowany w klimatyzatorach Rotenso® jest przyjazny dla środowiska. Są to gazy palne i bezwonne. Co więcej, potrafią być łatwopalne i mogą spowodować pożar/wybuch pod pewnymi warunkami. Stosując się do poniższych ostrzeżeń i tabeli unikniesz ryzyka pożaru czy wybuchu. Zainstaluj klimatyzator zgodnie z zawartymi w instrukcji wytycznymi i używaj go zgodnie z jego przeznaczeniem.

W porównaniu z innymi czynnikami chłodniczymi, czynnik R32 jest przyjazny dla środowiska i nie niszczy strefy ozonowej, a wartość wytwarzanego przez niego efektu cieplarnianego jest bardzo niska.

Szczegółowe parametry oraz informacje nt. zakupionego urządzenia znajdują się w załączonej do urządzenia karcie produktu (w tym rodzaj oraz ilość zastosowanego czynnika chłodniczego, współczynnik ocieplenia globalnego, ekwiwalent CO₂).



OSTRZEŻENIE

- Przeczytaj instrukcję przed instalacją, użytkowaniem czy konserwacją urządzenia.
- Nie używaj środków umożliwiających rozmrażanie, silnych detergentów do czyszczenia i innych substancji niż zalecane przez producenta.
- Nie przebijaj ani nie rzucaj urządzeniem.
- Nie używaj urządzenia w miejscach gdzie występują stałe źródła ciepła (np. otwarty płomień, urządzenia do zapłonu lub nagrzewnice elektryczne).
- W przypadku koniecznej konserwacji urządzenia, należy skontaktować się z instalatorem. W czasie konserwacji personel musi ściśle przestrzegać instrukcji producenta. Konserwacja nie może być przeprowadzana przez osoby niewykwalifikowane.
- Konieczne jest przestrzeganie przepisów krajowych, związanych z użytkowaniem czynników chłodniczych.
- Konieczne jest usunięcie czynnika chłodniczego z urządzenia podczas jego konserwacji czy utylizacji.



WAŻNE INFORMACJE

Przed instalacją i uruchomieniem urządzenia należy uważnie przeczytać instrukcję obsługi, montażu i instalacji.



OSTRZEŻENIE: Ryzyko pożaru / materiał łatwopalny

ŚRODKI OSTROŻNOŚCI**ZASADY BEZPIECZEŃSTWA**

 UWAGA	
	
<ul style="list-style-type: none"> • Przeczytaj niniejszą instrukcję obsługi przed instalacją i używaniem urządzenia. • Upewnij się, że podstawa jednostki zewnętrznej jest mocno i stabilnie zamontowana. • Po zainstalowaniu klimatyzatora wykonaj cykl testów i zapisz dane operacyjne. • Sprawdź czy gniazdko jest odpowiednio uziemione, w przeciwnym razie zmień je. • Podczas pracy przy zaciskach wszystkie obwody zasilające muszą być odłączone od zasilania. • Dzieci nie mogą mieć dostępu do strefy montażu, podczas instalacji jednostki wewnętrznej jak i zewnętrznej. • Jednostka wewnętrzna klimatyzatora musi być zabezpieczona odpowiednim bezpiecznikiem przed różnego rodzaju przepięciami. • Wartość znamionowa bezpiecznika zainstalowanego w urządzeniu to T 5A / 250V • Klimatyzator może być zainstalowany wyłącznie przez osoby do tego wykwalifikowane. • Upewnij się, że napięcie sieciowe odpowiada napięciu na tabliczce znamionowej urządzenia. Utrzymuj wtyczkę i przewody w czystości. Wtyczka zasilającą należy prawidłowo włożyć do gniazda, powinna być mocno dociśnięta do gniazda, aby uniknąć ryzyka porażenia prądem lub pożaru. • Czyszczenie i konserwacja muszą być wykonywane przez wykwalifikowane osoby. Przed przystąpieniem do czynności należy najpierw odłączyć urządzenie od zasilania. 	<ul style="list-style-type: none"> • Urządzenie powinno być wyposażone w elementy pozwalające na odłączenie od sieci zasilającej z separacją styków na wszystkich biegunach, zapewniając pełne odłączenie w warunkach przepięcia kategorii III. • Nie instaluj urządzenia w pobliżu substancji łatwopalnych (alkohol itp.) czy pojemników ciśnieniowych (np. puszki aerozolowe). • Jeśli urządzenie ma być zainstalowane w miejscu bez możliwości wentylacji, należy podjąć odpowiednie środki ostrożności, aby zapobiec wyciekowi czynnika chłodniczego do otoczenia, które może grozić pożarem. • Opakowania urządzeń nadają się do recyklingu i należy wyrzucić je do odpowiednich pojemników na odpady. Samo urządzenie, pod koniec jego pracy, należy oddać do specjalnego punktu odbioru. • Klimatyzatory należy używać wyłącznie zgodnie z instrukcją obsługi. Niniejsza instrukcja uwzględnia wszystkie możliwe warunki i sytuacje, które mogą wystąpić. • Nigdy nie instaluj klimatyzatora samodzielnie, zawsze kontaktuj się z wyspecjalizowanym personelem technicznym. • Klapa klimatyzatora, odpowiedzialna za kierunek przepływu powietrza (żaluzja), w trybie ogrzewania musi być skierowana w dół, a podczas trybu chłodzenia - w górę. • Klimatyzator zawsze powinien być ustawiony na najbardziej adekwatną temperaturę do panujących warunków klimatycznych. • Baterie w pilocie należy wyrzucić do odpowiedniego pojemnika z materiałami do recyklingu.

ŚRODKI OSTROŻNOŚCI



UWAGA



- Urządzenie może być obsługiwane przez dzieci powyżej 8 roku życia, osoby upośledzone umysłowo lub fizycznie oraz osoby bez odpowiedniego doświadczenia i wiedzy, o ile zostały wcześniej właściwie poinstruowane lub odbywa się to pod okiem osoby z odpowiednią wiedzą. Dzieci nie powinny bawić się klimatyzatorem. Czyszczenie i konserwacja nie może być wykonywana przez dzieci bez nadzoru.
- Odłącz urządzenie i ustaw odpowiednio żaluzję kierunku powietrza, jeśli nie zamierzasz używać go przez dłuższy czas.
- Jeśli z urządzenia wydobywa się dym, bądź dziwny zapach spaleniowy, należy natychmiast odłączyć zasilanie i skontaktować się z serwisem.
- Jeśli urządzenie jest uruchomione nie wolno wyłączać go ciągnąc za wtyczkę zasilającą. Może to spowodować iskrę i pożar.
- Urządzenie to zostało zaprojektowane do pracy w warunkach domowych, nie wolno go używać do żadnych innych celów, takich jak np. suszenie ubrań, chłodzenie żywności itp.
- Wszelkie naprawy przeprowadzane są wyłącznie przez autoryzowany serwis producenta. Nieprawidłowa naprawa przez osoby niewykwalifikowane może narazić użytkownika na ryzyko porażenia prądem i uszkodzeniem mienia.
- Zawsze używaj urządzenia z zamontowanym filtrem powietrza. W inny przypadku może to spowodować nadmierne gromadzenie się kurzu lub pyłów na wewnętrznych częściach klimatyzatora, co może doprowadzić do jego awarii.



- Użytkownik jest odpowiedzialny za zainstalowanie urządzenia przez wykwalifikowanego technika, który musi sprawdzić, czy klimatyzator jest uziemiony zgodnie z obowiązującymi normami i przepisami. Technik powinien zamontować wyłącznik termomagnetyczny.
- Nigdy nie należy być wystawionym bezpośrednio na przepływ zimnego powietrza przez długi czas. Bezpośrednia i długotrwała ekspozycja na zimne powietrze może być niebezpieczna dla zdrowia. Szczelną ostrożność należy zachować, gdy w pomieszczeniu przebywają dzieci, osoby chore lub starsze.
- Sprawdź, czy układ chłodzenia jest szczelny i nie dostaje się do niego powietrze, ani nie ma wycieku czynnika chłodniczego.
- Urządzenie należy instalować zgodnie z normami krajowym.
- Nie instaluj urządzenia w mokrych i wilgotnych miejscach (np. łazienka). Izolacja elektryczna może zostać uszkodzona i spowodować porażenie prądem.
- Nie kieruj strumienia powietrza klimatyzatora na rośliny i zwierzęta.
- Nie wtykaj żadnych przedmiotów do urządzenia, może to spowodować uszkodzenia ciała.
- Urządzenie nie może być obsługiwane przez dzieci poniżej 8 roku życia, osoby upośledzone umysłowo lub fizycznie oraz osoby bez odpowiedniego doświadczenia i wiedzy.
- Długa i bezpośrednia ekspozycja strumienia zimnego powietrza na rośliny i zwierzęta może mieć na nie negatywny wpływ.

ŚRODKI OSTROŻNOŚCI**UWAGA**

- W żaden sposób nie zmieniaj właściwości i przeznaczenia urządzenia.
- Nie zostawiaj na długo otwartych okien lub drzwi, gdy klimatyzator jest włączony i działa.
- Nie wspinasz się na jednostkę, ani nie stawiaj jej na żadnym przedmiocie. Nie kładz na niej żadnych ciężkich ani gorących przedmiotów.
- Nie zginaj, nie ciągnij ani nie ściskaj przewodu zasilającego urządzenia, czynności te mogą go uszkodzić. Jeśli dojdzie do uszkodzenia przewodu elektrycznego skontaktuj się z działem serwisu celem jego wymienienia. W innym przypadku grozi to porażeniem prądem lub pożarem.



- Nie instaluj urządzenia w miejscach, w których powietrze może zawierać gaz i gdzie będzie narażone na substancje oleiste, siarkowe itp. Nie instaluj urządzenia w pobliżu źródeł ciepła.
- Nie dotykaj urządzenia wilgotnymi lub mokrymi rękoma.
- Nie zasłaniaj wlotu i wylotu powietrza klimatyzatora i jednostki zewnętrznej. Ich zablokowanie spowoduje zmniejszenie sprawności urządzeń oraz awarie i uszkodzenia.

CZĘŚĆ 1. JEDNOSTKA WEWNĘTRZNA I ZEWNĘTRZNA

1. JEDNOSTKA WEWNĘTRZNA

1. Przedni panel
2. Filtr powietrza
3. Opcjonalny filtr powietrza
4. Wyświetlacz LED
5. Odbiornik sygnału IrDA
6. Mocowania żaluzji
7. Jonizator powietrza (wybrane modele)
8. Żaluzje pionowe
9. Przycisk awaryjny
10. Tabliczka znamionowa
11. Żaluzja pozioma
12. Płyta montażowa
13. Rury przewodzące czynnik chłodniczy

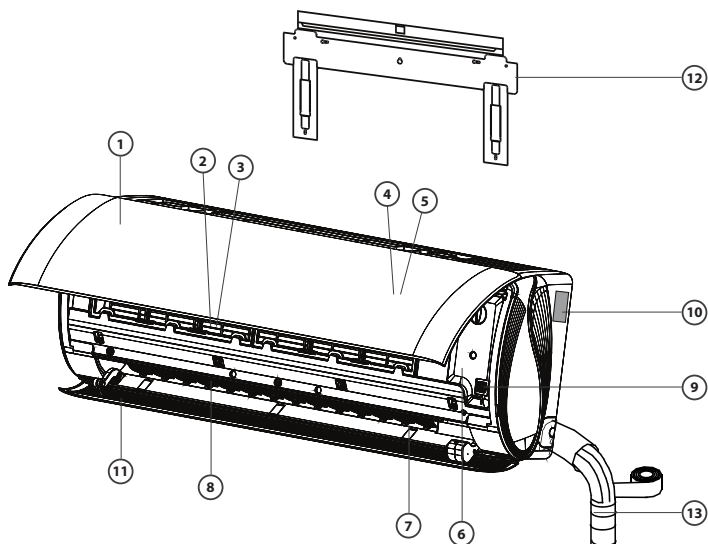

2. JEDNOSTKA ZEWNĘTRZNA

14. Wylot powietrza
15. Wlot powietrza
16. Osłona przewodów
17. Rura odpływowa
18. Okablowanie połączeniowe
19. Osłona zaworów
20. Zawór gazowy (zawór niskiego ciśnienia)
21. Zawór cieczy (zawór wysokiego ciśnienia)

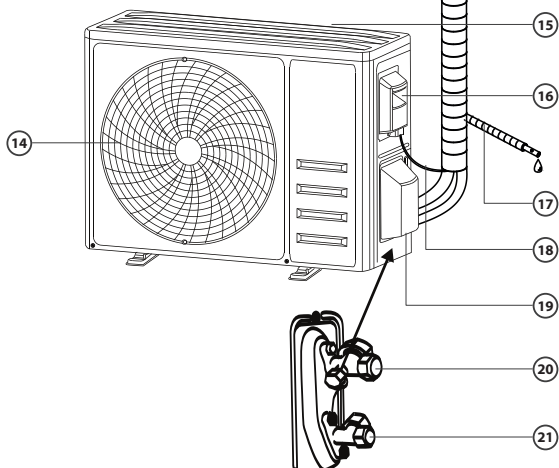



UWAGA

Wszystkie rysunki zawarte w tej instrukcji mają charakter poglądowy. Rzeczywisty wygląd urządzeń może odbiegać od tego, który widzisz na rysunku. Ogólny zarys kształtu urządzenia jest taki, jak przedstawiono na rysunku.

CZĘŚĆ 1. JEDNOSTKA WEWNĘTRZNA I ZEWNĘTRZNA

3. WYŚWIETLACZ JEDNOSTKI WEWNĘTRZNEJ



1.  **DIODA SLEEP**
Sygnalizacja funkcji snu
2.  **WYŚWIETLACZ**
Wskaźnik TIMERA, temperatury i kodów błędów
3.  **TIMER**
Zapala się podczas działania TIMERA

4. PRZYCISK AWARYJNY

Jeżeli pilot bezprzewodowy ulegnie awarii - otwórz panel jednostki wewnętrznej i naciśnij przycisk awaryjnego uruchomienia znajdujący się na skrzynce sterującej (Zawsze wciskaj przycisk awaryjny za pomocą materiału izolacyjnego)

Status aktualny	Działanie	Odpowiedź	Tryb
Standby	Naciśnij przycisk awaryjny raz	Jeden krótki sygnał dźwiękowy.	Tryb chłodzenia
Standby (Tylko dla urządzeń z wbudowaną pompą ciepła)	Naciśnij przycisk awaryjny dwa razy w ciągu 3 sekund	Dwa krótkie sygnały dźwiękowe.	Tryb grzania
Urządzenie włączone	Naciśnij przycisk awaryjny raz	Piszczenie przez krótką chwilę	Tryb wyłączenia

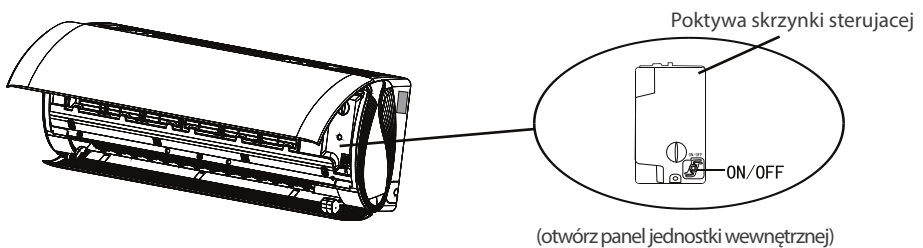

5. ZAKRES PRACY

Temperatura	Tryb	Tryb chłodzenia	Tryb grzania
	Zakres pracy w pomieszczeniu		17°C~32°C
Zakres pracy na zewnątrz		-15°C~53°C	-20°C~30°C

CZĘŚĆ 2. CZYSZCZENIE I KONSERWACJA

Okresowa konserwacja jest niezbędna do utrzymania prawidłowej wydajności klimatyzatora. Przed przeprowadzeniem jakiegokolwiek konserwacji odłącz zasilanie, wyciągając wtyczkę z gniazdka.

1. CZYSZCZENIE JEDNOSTKI WEWNĘTRZNEJ

Filtr przeciwpyłowy

1. Otwórz przedni panel urządzenia zgodnie z kierunkiem strzałek.
2. Trzymając panel przedni uniesiony jedną ręką, wyjmij filtr powietrza drugą ręką.
3. Wyczyść filtr pod bieżącą wodą, jeśli jest on zabrudzony olejem, można myć go ciepłą wodą (nie przekraczającą 45°C). Pozostaw do wyschnięcia w chłodnym i suchym miejscu.
4. Trzymając panel przedni uniesiony jedną ręką, włóż filtr powietrza drugą ręką.
5. Zamknij przedni panel urządzenia.

Filtr elektrostatyczny oraz inne filtry (jeśli są zainstalowane) nie mogą być myte ani regenerowane i muszą być wymieniane na nowe co 6 miesięcy.

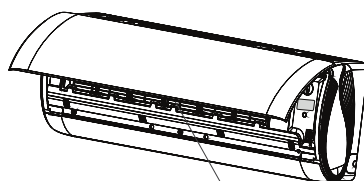
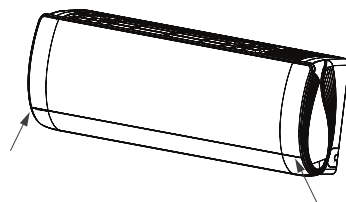

Filtr przeciwpyłowy

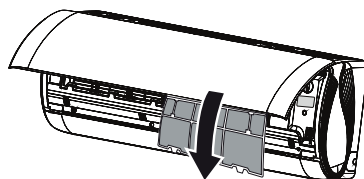

2. CZYSZCZENIE WYMIENNIKA CIEPŁA

1. Otwórz przedni panel urządzenia, aż osiągnie największy kat nachylenia, a następnie odcep go od zawiasów.
2. Wyczyść jednostkę wewnętrzną szmatką z wodą i neutralnym mydłem. Nigdy nie używaj agresywnych rozpuszczalników lub detergentów.
3. Jeśli jednostka zewnętrzna jest zatkana, usuń liście, odpady i kurz strumieniem powietrza lub odrobiną wody.

3. KONSERWACJA PO ZAKOŃCZENIU SEZONU

1. Odłącz automatyczny przełącznik lub wtyczkę urządzenia.
2. Wyczyść i wymień filtry.
3. W słoneczny dzień klimatyzator powinien pracować przez kilka godzin w trybie "tylko wentylator", tak aby wewnątrz urządzenia mogło całkowicie wyschnąć.

4. WYMIANA BATERII

Jeżeli nie słycać sygnału potwierdzenia z jednostki wewnętrznej lub wyświetlacz LCD nie działa, może trzeba wymienić baterie. W tym celu zdejmij pokrywę z tyłu pilota i umieść nowe baterie zgodnie z symbolami + i -. Używaj tylko nowych baterii i wymieniaj je tylko jeśli klimatyzator jest wyłączony



OSTRZEŻENIE

Nie wyrzucaj baterii do zwykłych śmieci, należy je wyrzucać do specjalnych pojemników znajdujących się w punktach zbiórki.

CZĘŚĆ 3. ROZWIĄZYWANIE PROBLEMÓW

1. MOŻLIWE USTERKI

Awaria	Możliwe przyczyny
Urządzenie nie działa	Wystąpiła awaria zasilania / uszkodzona wtyczka
	Uszkodzony silnik wentylatora jednostki wewnętrznej / zewnętrznej
	Wadliwy wyłącznik termomagnetyczny sprężarki
	Wadliwe urządzenie ochronne lub bezpieczniki
	Zbyt luźne podłączenia lub niedociśnięta wtyczka
	Automatyczne wyłączenie urządzenia, funkcja autoochrony.
	Napięcie wyższe lub niższe niż zalecane
	Aktywna funkcja TIMER ON
	Uszkodzona płyta główna
Dziwny zapach	Filtr powietrza jest brudny
Dźwięk płynącej wody	Cofanie się cieczy w odpływie skroplin
Z wylotu powietrza wydobywa się drobna mgła	Dzieje się tak, gdy powietrze w pomieszczeniu staje się bardzo zimne, na przykład w trybach CHŁODZENIE lub OSUSZANIE
Słysząc dziwny hałas	Hałas ten powstaje w wyniku rozszerzania lub kurczenia się panelu przedniego z powodu zmian temperatury, nie oznacza problemu
Niewystarczający przepływ powietrza, zbyt gorący lub zimny	Niewłaściwe ustawienie temperatury
	Zatkany wlot/wylot powietrza klimatyzatora.
	Zabrudzony filtr powietrza
	Prędkość wentylatora ustawiona jest na minimum
	Inne źródła ciepła w pokoju
	Brak czynnika chłodniczego
Urządzenie nie reaguje na polecenia	Pilot jest nie wystarczająco blisko jednostki wewnętrznej
	Wyczerpanie baterii w pilocie
	Między pilotem a odbiornikiem sygnału w klimatyzatorze jest przeszkoda
Wyświetlacz jest wyłączony	Aktywna funkcja LED
	Brak zasilania
Natchmiast wyłącz klimatyzator i odłącz zasilanie jeśli występuje/występują:	Dziwne dźwięki podczas pracy
	Wadliwa płyta główna
	Wadliwy bezpiecznik/ przełącznik
	Wyrzut wody lub niezidentyfikowanych elementów z klimatyzatora
	Przegrzane kable lub wtyczki.
	Z urządzenia wydobywają się bardzo silne zapachy

CZĘŚĆ 3. ROZWIĄZYWANIE PROBLEMÓW

2. KODY BŁĘDU NA WYŚWIETLACZU

KOD	Opis problemu
E1	Usterka czujnika temperatury wewnętrznej
E2	Usterka czujnika temperatury rury wewnętrznej
E3	Usterka czujnika temperatury rury zewnętrznej
E4	Wyciek czynnika chłodniczego lub usterka układu chłodniczego
E6	Awaria silnika wentylatora jednostki wewnętrznej
E7	Usterka czujnika temperatury zewnętrznej
E0	Błąd komunikacji jednostki wewnętrznej i zewnętrznej
E8	Usterka czujnika temperatury na wylocie
E9	Usterka modułu zewnętrznego IPM
EA	Błąd napięcia jednostki zewnętrznej
EE	Błąd pamięci EEPROM
EH	Usterka silnika wentylatora jednostki zewnętrznej
EF	Błąd czujnika temperatury skraplania w jednostce zewnętrznej

CZĘŚĆ 4. PILOT BEZPRZEWODOWY

1. PRZYCISKI PILOTA

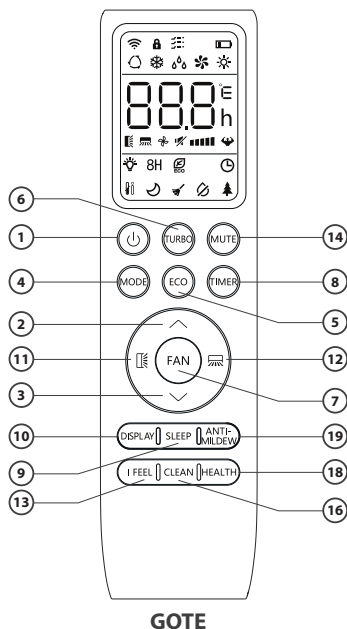

Nr	Przycisk	Funkcja
1.		Włączanie/wyłączanie klimatyzatora.
2.		Zwiększa temperaturę/ustawienia czasu.
3.		Zmniejsza temperaturę ustawienia czasu.
4.	MODE	Wybór trybu pracy klimatyzatora: AUTO, COOL (chłodzenie), DRY (osuszanie), FAN (wentylator), HEAT (grzanie).
5.	ECO	Włączanie/wyłączanie funkcji ECO.
		Długie naciśnięcie włącza/wyłącza funkcję ogrzewania 8°C (w zależności od modelu).
6.	TURBO	Włączanie / wyłączenie funkcji TURBO.
7.	FAN	Wybór prędkości nawiewu wentylatora: Auto/Mute(wyciszony)/Low(niski)/Low-Mid(średnio-niski)/Mid(średni)/Mid-High(średnio-wysoki)/High(wysoki)/ Turbo
8.	TIMER	Programator czasowy. Ustawia czas włączenia/wyłączenia klimatyzatora
9.	SLEEP	Włączanie/wyłączanie funkcji SLEEP.
10.	DISPLAY	Włączanie/wyłączanie wyświetlacza LED.
11.		Włączenie/wyłączenie wachlowania góra-dół żaluzji poziomej.
12.		Włączenie/wyłączenie wachlowania lewo-prawo żaluzji poziomych.
13.	I FEEL	Włączanie / wyłączenie funkcji I FEEL.















CZĘŚĆ 4. PILOT BEZPRZEWODOWY

Nr	Przycisk	Funkcja
14.	MUTE	Włączanie/wyłączanie funkcji SILENCE wyciszenia pracy klimatyzatora
15.	MODE + TIMER	Włączanie/wyłączanie funkcji blokady przycisków
16.	CLEAN	Włączanie/wyłączanie funkcji autooczyszczania SELF-CLEAN (wybrane modele)
17.	FAN + MUTE	Włączanie/wyłączanie funkcji delikatnego nawiewu WINDLESS (wybrane modele)
18.	HEALTH	Włączanie / wyłączanie funkcji oczyszczania powietrza (wybrane modele)
19.	ANTI-MILDEW	Włączanie / wyłączanie funkcji zapobiegania pleśni.

UWAGA

- Wyświetlacz i niektóre funkcje pilota mogą się różnić w zależności od modelu.
- Kształt, rozmieszczenie przycisków i wskaźników może się różnić w zależności od modelu, ale ich funkcja jest taka sama.
- Urządzenie potwierdza odbiór każdego przycisku sygnałem dźwiękowym.

2. IKONY NA WYŚWIETLACZU PILOTA

Nr.	Symbol	Znaczenie
1.		Wskaźnik zużycia baterii
2.		Tryb Auto
3.		Tryb chłodzenia
4.		Tryb osuszania
5.		Tryb wentylacji (tylko wentylator)
6.		Tryb grzania
7.		Tryb ECO
8.		Timer
9.		Wskaźnik temperatury
10.		Prędkość wentylatora: Auto/low/low-mid/mid/mid-high/high
11.		Tryb wyciszenia
12.		Tryb TURBO
13.		Automatyczne wachlowanie żaluzji poziomej (górną-dół)
14.		Automatyczne wachlowanie żaluzji pionowych (lewo-prawo)

CZĘŚĆ 4. PILOT BEZPRZEWODOWY

Nr.	Symbol	Znaczenie
15.		Funkcja snu
16.		Funkcje oczyszczyszczania powietrza
17.		Funkcja I FEEL
18.	8H	Funkcja ogrzewania SMART 8°C
19.		Wskaźnik sygnału WiFi
20.		Wskaźnik delikatnego nawiewu
21.		Blokada klawiatury
22.		Włączony/wyłączony wyświetlacz
23.		Funkcja autooczyszczania
24.		Funkcja zapobiegania pleśni

UWAGA

Wyświetlacz i niektóre funkcje pilota mogą się różnić w zależności od modelu.

3. WYMIANA BATERII

Zdejmij pokrywę baterii z tyłu pilota, naciskając i przesuwając klapkę w kierunku wskazanym przez strzałkę. Zainstaluj baterie w ilocie a następnie załóż ponownie pokrywę baterii, wsuwając ją na miejsce.

1. Użyj 2 sztuk baterii LRO3 AAA (1,5 V).

- Nie używaj akumulatorów.
- Wymień stare baterie na nowe tego samego typu, gdy wyświetlacz przestanie być czytelny.
- Nie wyrzucaj baterii razem z niesortowanymi odpadami komunalnymi. Konieczna jest osobna zbiórka tego typu odpadów.

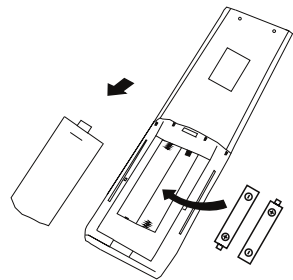

2. Za każdym razem, gdy wkładasz baterie do pilota po raz pierwszy, możesz ustawić typ sterowania na „tylko chłodzenie” lub „sterowanie z ogrzewaniem”.

Po włożeniu baterii wyłącz pilota i postępuj jak poniżej.

1. Naciśnij i przytrzymaj przycisk **[MODE]**, aż ikona (❄) zacznie migać, aby ustawić tryb pracy „tylko chłodzenie”.
2. Naciśnij i przytrzymaj przycisk **[MODE]**, aż ikona (🔥) zacznie migać, by ustawić tryb pracy z ogrzewaniem.

CZĘŚĆ 4. PILOT BEZPRZEWODOWY

UWAGA: Jeżeli pilot zostanie ustawiony w trybie chłodzenia, w urządzeniach z wbudowaną pompą ogrzewania nie będzie można aktywować funkcji grzania. Jeśli chcesz zresetować, wyjmij baterie i zainstaluj ponownie wybierając odpowiedni tryb.

3. Wyświetlanie temperatury można zaprogramować w zakresie od °C do °F.

1. Naciśnij i przytrzymaj przycisk **TURBO** przez 5 sekund, aby przejść do trybu zmiany;
2. Naciśnij i przytrzymaj przycisk **TURBO**, a następnie wybierz żądany zakres pomiędzy °C i °F;
3. Następnie zwolnij przycisk i odczekaj 5 sekund, funkcja zostanie ustawiona.



UWAGA

- Skieruj pilota w stronę klimatyzatora.
- Sprawdź, czy między pilotem a odbiornikiem sygnału w urządzeniu nie ma żadnych przedmiotów.
- Nigdy nie wystawiaj pilota na działanie promieni słonecznych.
- Trzymaj pilota w odległości co najmniej 1 m od telewizora lub innych urządzeń elektrycznych.

CZĘŚĆ 5. FUNKCJE URZĄDZENIA

6. Tryb automatyczny (AUTO)



Tryb automatyczny.

Aby ustawić tryb AUTO, naciśnij przycisk **[MODE]** aż na wyświetlaczu pojawi się .

W trybie AUTO tryb pracy klimatyzatora zostanie ustawiony automatycznie zgodnie z temperaturą panującą w pomieszczeniu.

7. Blokada przycisków

1. Naciśnij i przytrzymaj jednocześnie przycisk **[MODE]** i **[TIMER]** aby aktywować funkcję blokady przycisków pilota. Aby ją dezaktywować powtórz tę czynność.
2. Podczas ustawionej blokady pilota żaden przycisk nie będzie aktywny.

8. Programator czasowy (TIMER) - TIMER ON



Pozwala na automatyczne włączanie klimatyzatora.

Gdy klimatyzator jest wyłączony, można ustawić jego automatyczne włączenie (TIMER ON). Aby to zrobić postępuj według poniższych instrukcji:

1. Naciśnij przycisk **[TIMER]** po raz pierwszy, aby ustawić automatyczne włączenie urządzenia, na wyświetlaczu pojawią się ikony  oraz **[60h]** i zaczną migać.
2. Naciśnij przyciski \downarrow i \uparrow aby ustawić żądany czas włączenia TIMERA. Każde naciśnięcie przycisku powoduje zwiększenie/zmniejszenie czasu o pół godziny w zakresie od 0 do 10h i o jedną w zakresie od 10 do 24h.
3. Naciśnij przycisk **[TIMER]** przycisk drugi raz, aby potwierdzić wprowadzone zmiany.
4. Po ustawieniu TIMERA ustaw żądany tryb pracy klimatyzatora: COOL(chłodzenie)/HEAT(grzanie)/AUTO/FAN(wentylacja)/DRY(osuszanie), naciskając przycisk **[MODE]** Ustaw wymaganą prędkość wentylatora, naciskając przycisk **[FAN]**, a przyciskami \downarrow i \uparrow ustaw żądaną temperaturę.

Anuluj ustawiania naciskając przycisk **[TIMER]**.

9. Programator czasowy (TIMER) - TIMER OFF



Pozwala na automatyczne wyłączanie klimatyzatora.

Gdy klimatyzator jest włączone, można ustawić jego automatyczne wyłączenie (TIMER OFF). Aby to zrobić postępuj według poniższych instrukcji:

1. Upewnij się, że urządzenie jest włączone.
2. Naciśnij przycisk **[TIMER]** po raz pierwszy, aby ustawić automatyczne wyłączenie urządzenia.
3. Naciśnij przyciski \downarrow i \uparrow aby ustawić żądany czas wyłączenia TIMERA.
4. Naciśnij przycisk **[TIMER]** przycisk drugi raz, aby potwierdzić wprowadzone zmiany.

Anuluj ustawiania naciskając przycisk **[TIMER]**.

UWAGA: Całe programowanie ustawień należy wykonać w ciągu 5 sekund, w przeciwnym razie ustawienie zostanie anulowane.

CZĘŚĆ 5. FUNKCJE URZĄDZENIA

10. Automatyczne wachlowanie żaluzji (SWING)



1. Naciśnij przycisk SWING, aby włączyć funkcję wachlowania żaluzji,
 - a. Naciśnij przycisk aby włączyć automatyczne wachlowanie żaluzji poziomej w kierunku góra-dół.
 - b. Naciśnij przycisk aby włączyć automatyczne wachlowanie żaluzji pionowych w kierunku lewo-prawo.
 - c. Aby zatrzymać ustawienie żaluzji pod bieżącym kątem naciśnij wybrany przycisk SWING ponownie
2. Przytrzymanie przycisku lub dłużej niż 3 sekundy umożliwia wybór więcej ilości kątów kierunku przepływu powietrza.



⚠ UWAGA

- Nigdy nie ustawiaj żaluzji ręcznie, może to poważnie uszkodzić delikatny mechanizm!!
- Nigdy nie wkładaj palców, patyków ani innych przedmiotów do otworów wlotowych lub wylotowych powietrza. Może to spowodować nieprzewidziane uszkodzenia lub obrażenia.

11. Funkcja TURBO



Aby włączyć funkcję turbo, naciśnij przycisk TURBO na wyświetlaczu pojawi się

Naciśnij ponownie, aby anulować tę funkcję.

W trybie CHŁODZENIA(COOL)/GRZANIA(HEAT), po wybraniu funkcji TURBO, urządzenie przełączy się w tryb szybkiego ochładzania lub ogrzewania i będzie pracować z najwyższą prędkością wentylatora.

12. Funkcja cichej pracy SILENCE (MUTE)



1. Naciśnięcie przycisku MUTE włączy funkcję SILENCE (na pilocie pojawi się ikona) , a ponowne wciśnięcie tego przycisku wyłączy tę funkcję.
2. Funkcja SILENCE uruchamia automatycznie taką prędkość pracy wentylatora, aby pracował on na możliwie najniższej częstotliwości, co ograniczy poziom dźwięku do najniższego i stworzy ciche oraz przyjemne pomieszczenie.
3. Naciśnięcie przycisku FAN/TURBO powoduje dezaktywację funkcji SILENCE. Ponadto, nie może być ona aktywowana w trybie osuszania.

13. Funkcja ECO



W trybie ECO urządzenie automatycznie ustawia pracę w celu oszczędzania energii.

Naciśnij przycisk ECO na wyświetlaczu pojawi się a urządzenie będzie działać w trybie ECO. Naciśnij przycisk ponownie, aby anulować tę funkcję.

UWAGA: Funkcja ECO jest dostępna zarówno w trybie CHŁODZENIA, jak i GRZANIA.

CZĘŚĆ 5. FUNKCJE URZĄDZENIA

14. Funkcja DISPLAY (wyświetlacz jednostki wewnętrznej)

DISPLAY

Włącza/wyłącza wyświetlacz LED na panelu klimatyzatora.

Naciśnij przycisk [DISPLAY] aby wyłączyć wyświetlacz LED na panelu urządzenia.

Naciśnij ponownie, aby włączyć wyświetlacz LED.

15. Funkcja SNU (SLEEP)

SLEEP 

Pre-setting automatic operating program.

Naciśnij przycisk [SLEEP] aby aktywować funkcję SLEEP, a na wyświetlaczu pojawi się .
Naciśnij ponownie, aby anulować tę funkcję.

Po 10 godzinach pracy klimatyzatora w trybie uśpienia urządzenie przejdzie do poprzedniego trybu ustawień.

16. Funkcja I FEEL

I FEEL 

Funkcja ta umożliwi pilotowi zmierzenie temperatury w bieżącym miejscu i wysłanie sygnału do klimatyzatora w celu optymalizacji temperatury wokół Ciebie i zapewnienia lepszego komfortu.

Naciśnij przycisk [I FEEL] aby aktywować tę funkcję, na wyświetlaczu pojawi się .

Naciśnij przycisk ponownie, aby anulować tę funkcję.

Funkcja I FEEL automatycznie dezaktywuje się 2 godziny później.

18. Funkcja WINDLESS (wybrane modele)

1. Włącz jednostkę wewnętrzną i przejdź do trybu CHŁODZENIA(COOL), a następnie naciśnij i przytrzymaj przyciski [FAN] i [MUTE] przez 3 sekundy, aby aktywować tę funkcję. Na wyświetlaczu pojawi się .
Naciśnij przycisk ponownie, aby anulować tę funkcję.
2. Funkcja ta automatycznie zamyka pionowe kłapy i zapewnia komfortowe uczucie delikatnego wiatru.

19. Funkcje oczyszczania powietrza (HEALTH) (wybrane modele)

1. Włącz klimatyzator, naciśnij przycisk [HEALTH] aby aktywować funkcje oczyszczania powietrza, na wyświetlaczu pojawi się .
Naciśnij ponownie, aby anulować tę funkcję.
2. Po zainicjowaniu opcji HEALTH, aktywna będzie funkcja bakteriobójczego światła ultrafioletowego UV-C lub bipolarnej jonizacji powietrza.

CZĘŚĆ 5. FUNKCJE URZĄDZENIA

20. Funkcja autooczyszczania (SELF-CLEAN) (wybrane modele)

Opcjonalnie - tylko dla niektórych urządzeń z wbudowaną pompą ciepła. Aby aktywować tę funkcję, najpierw wyłącz jednostkę wewnętrzną, a następnie naciśnij przycisk CLEAN, usłyszysz sygnał dźwiękowy, na wyświetlaczu LED pojawi się AC, a na pilocie ikona .

1. Funkcja ta pomaga usunąć nagromadzony brud, bakterie itp. z wewnętrznego parownika.
2. Ta funkcja będzie działać przez około 30 minut i powróci do trybu ustawień wstępnych. Możesz nacisnąć przycisk  aby anulować tę funkcję w trakcie procesu oczyszczania.

Po zakończeniu oczyszczania lub anulowaniu funkcji usłyszysz 2 sygnały dźwiękowe.

UWAGA

- Normalnym zjawiskiem jest, jeśli podczas procesu oczyszczania pojawi się jakiś hałas, ponieważ tworzywo sztuczne rozszerza się pod wpływem ciepła i kurczy pod wpływem zimna.
- Zalecamy korzystanie z tej funkcji w następujących warunkach otoczenia, aby zachować środki bezpieczeństwa.

Jednostka wewnętrzna	Temp < 86°F (30°C)
Jednostka zewnętrzna	41°F (5°C) < Temp < 86°F (30°C)

- Zaleca się korzystanie z funkcji oczyszczania co 3 miesiące.

21. Funkcja ogrzewania SMART 8°C (wybrane modele)

1. Naciśnij i przytrzymaj przez 3 sekundy przycisk, ECO aby aktywować tę funkcję, na wyświetlaczu pojawi się 8°C (46°F).
Naciśnij przycisk ponownie, aby anulować tę funkcję.
2. Funkcja ta automatycznie uruchomi tryb ogrzewania, gdy temperatura w pomieszczeniu spadnie poniżej 8°C (46°F) i powróci do trybu czuwania, gdy temperatura osiągnie 9°C (48°F).
3. Jeśli temperatura w pomieszczeniu jest wyższa niż 18°C (64°F), urządzenie automatycznie wyłączy tę funkcję.

22. Funkcja ANTI-MILDEW (wybrane modele)

1. W trybie CHŁODZENIE / OSUSZANIE naciśnij przycisk ANTI-MILDEW aby aktywować tę funkcję, a na wyświetlaczu pojawi się .
2. Po wyłączeniu klimatyzatora z trybu CHŁODZENIE/ OSUSZANIE, klimatyzator będzie pracować przez około 15 minut, aby osuszyć jednostkę wewnętrzną;
3. Naciśnij ponownie ten przycisk lub wybierz inny tryb, aby anulować tę funkcję.

WARUNKI GWARANCJI

1. Gwarancja dotyczy kompletnych urządzeń klimatyzacyjnych marki ROTENSO® (zwanymi dalej „Klimatyzatorem”) dystrybuowanych przez THERMOSILESIA sp. z o.o. sp. k. i jest ważna wyłącznie na terytorium Rzeczypospolitej Polskiej.
2. THERMOSILESIA sp. z o.o. sp. k. gwarantuje sprawne działanie Klimatyzatora, na który wydana jest niniejsza Karta Gwarancyjna, pod warunkiem korzystania z niego zgodnie z przeznaczeniem i warunkami techniczno-eksploatacyjnymi opisanymi w Instrukcji Obsługi.
3. Uprawnienia gwarancyjne określone w niniejszym dokumencie wygasają, jeżeli instalacja klimatyzatora nie została dokonana przez Autoryzowanego Instalatora.
4. Karta Gwarancyjna jest ważna, jeżeli sporządzona jest na oryginalnym druku, zawierającym nazwę i pieczęć sprzedawcy oraz następujące dane: model jednostki zewnętrznej / wewnętrznej, odpowiadający jej numer fabryczny. W karcie gwarancyjnej powinna być również podana data montażu klimatyzatora, pieczęć i podpis Autoryzowanego Instalatora wraz z jego aktualnym numerem certyfikatu F-gazowego oraz podpis Użytkownika. Dokonywanie jakichkolwiek skreśleń lub poprawek w Karcie Gwarancyjnej pociąga za sobą jej unieważnienie.
5. THERMOSILESIA sp. z o.o. sp. k. udziela gwarancji na okres 60 miesięcy (5 lat), licząc od daty sprzedaży Klimatyzatora do klienta ostatecznego. Realizacja uprawnień gwarancyjnych odbywać się będzie po przedstawieniu ważnej Karty Gwarancyjnej oraz potwierdzeniu zgodności zapisów w Karcie Gwarancyjnej ze stanem faktycznym.
6. Zgłoszenie awarii klimatyzatora należy kierować do Autoryzowanego Instalatora, który jako ostatni przeprowadził okresowy, obowiązkowy przegląd techniczny.
7. Wady sprzętu ujawnione w okresie gwarancji usuwane będą bezpłatnie przez Autoryzowanego Instalatora, w możliwie krótkim terminie, nieprzekraczającym 14 dni, licząc od daty zgłoszenia Klimatyzatora do naprawy. Okres ten może ulec wydłużeniu w przypadku potrzeby sprowadzenia części z poza granic kraju.
8. Warunkiem uprawnień wynikających z gwarancji jest przeprowadzenie, przez Autoryzowanego Instalatora przeglądów konserwacyjnych Klimatyzatora. Przeglądy te są płatne według cennika wykonawcy przeglądu i muszą być odnotowane w Karcie Gwarancyjnej. W przypadku braku wykonywania obowiązkowych przeglądów technicznych lub wykonaniu ich niewłaściwie Użytkownik traci wszelkie prawa wynikające z Gwarancji:
 - Dla klimatyzatorów zainstalowanych w pomieszczeniach mieszkalnych nie rzadziej niż 1 raz w roku, okres pomiędzy kolejnymi przeglądami nie może być krótszy niż 11 miesięcy. Pierwszy przegląd powinien być wykonany w terminie 12 miesięcy od daty sprzedaży urządzenia potwierdzony wpisem do karty gwarancyjnej.
 - dla klimatyzatorów zainstalowanych w pomieszczeniach biurowych przegląd wykonuje się nie rzadziej niż 2 razy w roku. Okres pomiędzy kolejnymi przeglądami nie może być krótszy niż 5 miesięcy. Pierwszy przegląd powinien być wykonany w terminie 6 miesięcy od daty sprzedaży urządzenia i potwierdzony wpisem do karty gwarancyjnej.
 - dla klimatyzatorów zainstalowanych w pomieszczeniach technicznych przegląd odbywa się nie rzadziej niż 3 razy w roku, okres pomiędzy kolejnymi przeglądami nie może być krótszy niż 3 miesiące. Pierwszy przegląd powinien być wykonany w terminie 4 miesięcy od daty sprzedaży urządzenia i potwierdzony wpisem do karty gwarancyjnej.
9. Gwarancją objęte są wyłącznie uszkodzenia i wady powstałe z przyczyn tkwiących w Klimatyzatorze. Gwarancją nie są objęte:
 - uszkodzenia urządzeń wynikające z postępowania niezgodnego z instrukcją obsługi, w szczególności z nieprawidłowej instalacji, eksploatacji, konserwacji, obsługi, przechowywania, użycia niewłaściwych materiałów eksploatacyjnych (np. filtrów);
 - mechaniczne uszkodzenia i wywołane nimi wady;
 - wad i uszkodzenia spowodowane działaniem siły wyższej (np. uderzeniem pioruna, powodzi, korozji, przepięć sieci elektrycznej);

- wad spowodowanych naprawami, przeróbkami i zmianami konstrukcyjnymi dokonywanymi samodzielnie przez użytkownika lub przez podmiot do tego nieuprawniony;
 - czynności i części w Instrukcji Obsługi oraz należące do normalnej eksploatacji urządzenia np. konserwacja i wymiana filtrów, wymiana baterii w pilocie;
 - roszczenia z tytułu parametrów technicznych sprzętu, o ile są one zgodne z podanymi przez producenta;
 - wady i nieprawidłowe działanie spowodowane błędnym lub wadliwym montażem urządzenia, błędnym doбором urządzenia;
 - produkty, których Kartę Gwarancyjną lub numery seryjne zmieniono, zmasowano, usunięto lub zatarto.
10. THERMOSILESIA sp. z o.o. sp. k. nie ponosi odpowiedzialności za szkody (pośrednie i bezpośrednie), wynikające z wady, zarówno w zakresie szkody rzeczywistej jak i utraconych korzyści, a w szczególności: utraconych dóbr, obrotu, zysku i oszczędności, niezależnie czy są one związane z zastosowaniem lub niemożliwością zastosowania urządzenia. Ma to zastosowanie również wtedy, gdy THERMOSILESIA sp. z o.o. sp. k. została powiadomiona o możliwości wystąpienia takich szkód.
 11. Użytkownik traci wszelkie prawa wynikające z gwarancji w przypadku stwierdzenia dokonywania nieautoryzowanych napraw lub zmian konstrukcyjnych.
 12. W przypadku nieuzasadnionych zgłoszeń reklamacyjnych użytkownik może ponieść koszty związane z wykonywanymi czynnościami.
 13. THERMOSILESIA sp. z o.o. sp.k. nie będzie ponosiła odpowiedzialności za terminowość napraw gwarancyjnych, jeżeli działalność serwisowa zakłócona zostanie nieprzewidzianymi okolicznościami o charakterze siły wyższej lub gdy w uzgodnionym wcześniej terminie Klient uniemożliwił dostęp do miejsca instalacji urządzenia.
 14. Gwarancja nie wyłącza, nie ogranicza ani nie zawiesza uprawnień wynikających z przepisów ustawy z dnia 30 maja 2014 r. o prawach konsumenta (Dz.U. z 2017 r., poz. 683).
 15. Gwarancja nie wyłącza, nie ogranicza ani nie zawiesza uprawnień kupującego wynikających z przepisów o rękojmi za wady rzeczy sprzedanej
 16. Przeglądy konserwacyjne klimatyzatorów obejmują następujące czynności, które udokumentowane będą oddzielnym protokołem, a odnotowane w niniejszej Karcie Gwarancyjnej:
 - czyszczenie filtrów powietrza jednostki wewnętrznej;
 - czyszczenie wymienników ciepła skraplacza i parownika;
 - sprawdzenie drożności oraz szczelności układu odprowadzenia skroplin, jego czyszczenie w tym elementów pompki skroplin (jeżeli występuje);
 - sprawdzenie szczelności układu chłodniczego;
 - sprawdzenie przewodów i izolacji ze względu na uszkodzenia mechaniczne;
 - sprawdzenie skuteczności funkcji chłodzenia i grzania (uzyskiwane temperatury nawiewu);
 - sprawdzenie działania urządzeń sterujących;
 - czyszczenie urządzeń.

Zgłoszenie awarii klimatyzatora prosimy kierować do Autoryzowanego Instalatora wykonującego okresowe przeglądy konserwacyjne sprzętu.

Uwagi związane z niewłaściwą działalnością Autoryzowanego Instalatora prosimy kierować do THERMOSILESIA sp. z o.o. sp. k., ul. Szyb Walenty 16, 41-700 Ruda Śląska, www.thermosilesia.pl.

KARTA GWARANCYJNA

Gwarancja jest ważna wyłącznie z dowodem zakupu

	Model jednostki wewnętrznej	Numer seryjny
1	<input type="text"/>	<input type="text"/>
2	<input type="text"/>	<input type="text"/>
3	<input type="text"/>	<input type="text"/>
4	<input type="text"/>	<input type="text"/>
5	<input type="text"/>	<input type="text"/>
6	<input type="text"/>	<input type="text"/>
7	<input type="text"/>	<input type="text"/>
8	<input type="text"/>	<input type="text"/>
9	<input type="text"/>	<input type="text"/>

Model jednostki zewnętrznej	Numer seryjny
<input type="text"/>	<input type="text"/>

Pieczęć i podpis sprzedawcy	Pieczęć i podpis instalatora
<input type="text"/>	<input type="text"/>

Data sprzedaży: _____

Data montażu: _____

Numer faktury: _____

Miejsce montażu: _____

Pieczęć i podpis sprzedawcy

Akceptuję warunki gwarancji
oraz potwierdzam odbiór sprawnego sprzętu
Data i podpis klienta

DANE MONTAŻOWE

Lp	Opis czynności	Wartość	Wynik
1	Próba szczelności instalacji freonowej	Ciśnienie próby / czas: [bar/h]	/
2	Tworzenie próżni	Ciśnienie: [bar]	/
3	Ilość czynnika chłodniczego	Ilość dodana / łączna: [kg]	/
4	Długość instalacji chłodniczej	Główna / całkowita: [m]	/
5	Różnica poziomów	Główna / całkowita: [m]	/
6	Ciśnienia pracy	Chłodzenie	Ssanie/tłoczenie: [bar]
		Grzanie	Ssanie/tłoczenie: [bar]
7	Temperatury nawiewu jednostek wewnętrznych	Chłodzenie	Najwyższa / najniższa: [°C]
		Grzanie	Najwyższa / najniższa: [°C]
8	Temperatura otoczenia	Wewnętrzna	Najwyższa / najniższa: [°C]
		Zewnętrzna	Najwyższa / najniższa: [°C]

REJESTR OKRESOWYCH PRZEGLĄDÓW KLIMATYZACYJNYCH

Lp	Data wykonania	Uwagi serwisu	Pieczętka serwisu	Podpis
1				
2				
3				
4				
5				
6				
7				
8				
9				
10				

REJESTR NAPRAW

Lp	Data wykonania	Uwagi serwisu	Pieczętka serwisu	Podpis
1				
2				
3				
4				
5				
6				
7				
8				
9				
10				

LUVE X - ROOM AIR CONDITIONER

User manual

Contents

SAFETY PRECAUTIONS	29
PART 1. INDOOR & OUTDOOR UNITS	34
Indoor unit.....	34
Outdoor unit.....	34
Indoor unit display	35
Emergency button.....	35
Operating temperature	35
PART 2. CLEANING AND MAINTENANCE	36
PART 3. TROUBLESHOOTING	37
Malfunctions.....	37
Error code on the display	38
PART 4. REMOTE CONTROL	39
Remote controller buttons	39
Remote controller display.....	40
Replacement of Batteries.....	41
PART 5. OPERATING INSTRUCTIONS	43
Cooling mode.....	43
Heating mode	43
Dry mode	43
Fan mode (not fan button)	43
Fan speed function (fan button).....	43
Auto mode.....	44
Child-Lock function.....	44
Timer function - Timer ON	44
Timer function - Timer OFF.....	44
Swing function.....	45
Turbo function	45
Mute function.....	45
ECO function.....	45
Display function (Indoor display).....	46
Sleep function.....	46
I feel function.....	46
Windless (Optional).....	46
Health function (Optional)	46
SELF-CLEAN function (Optional)	47
8°C heating function (Optional)	47
ANTI-MILDEW function (Optional).....	47

SAFETY PRECAUTIONS

WARNING

Only qualified personnel should install and service the equipment. The installation, starting up, and servicing of heating, ventilating, and air-conditioning equipment can be hazardous and requires specific knowledge and training. Improperly installed, adjusted or altered equipment by an unqualified person could result in death or serious injury. When working on the equipment, observe all precautions in the literature and on the tags, stickers, and labels that are attached to the equipment.

Read the following if you use the device in European countries:

The device can not be operated by children over 7 years old, disabled people and oraz people without experience and knowledge. Instructions should include a description of the correct and safe handling of the device and oraz information about possible dangers. Children should not play with the device. Cleaning and servicing should be carried out by authorized persons.

UTILIZATION:

Do not dispose of this product together with unsorted municipal waste.

It's necessary to transfer this type of waste for special processing.

It's illegal to throw the device together with other household waste.

There are several ways to get rid of this type of equipment:w

- A. The city organizes electronic waste collection, you can pass the device without the cost.
- B. When you buy a new device the seller will accept the old device without any fees.
- C. Manufacturer will take the product from buyer produkt without charging it with costs.
- D. Products of this type, contains valuable elements, it can be sold sprzedane on purchase of metals.

Throwing the device „on wild” exposes you to the risk of losing your health. Dangerous substances from the device can penetrate to groundwater screating a danger of getting through to people's food chain.



PRECAUTIONS

INTRODUCTION TO REFRIGERANTS R32

The refrigerants used for air conditioners are environmentally friendly hydrocarbons R32. The two kinds of refrigerants are combustible and odorless. Moreover, they can burn and explode under certain condition. However, there will be no risk of burning and explosion if you comply with the following table to install your air conditioner in a room with an appropriate area and use it correctly.

Compared with ordinary refrigerants, Refrigerants R32 is environmentally friendly and do not destroy the ozone sphere and that their values of greenhouse effect are also very low.

Detailed parameters and information about purchased unit can be found in the product fiche attached to the device (i.e. type and charge amount of refrigerant, global warming potential, CO2 equivalent).

WARNING

- Please read the manual before installation, using, maintenance.
- Do not use means to accelerate the defrosting process or to clean, other than those recommended by the manufacturer.
- Do not pierce or bump the appliance.
- The appliance shall be stored in a room without continuously operating sources (for example: open flames, an operating ignition gas appliance or an operating electric heater.)
- Please contact the nearest after-sale service center when maintenance is necessary. At the time of maintenance, the maintenance personnel must strictly comply with the Operation Manual provided by the corresponding manufacturer and any non-professional is prohibited to maintain the air conditioner.
- It is necessary to comply with the provisions of gas-related national laws and regulations.
- It is necessary to clear away the refrigerant in the system when maintaining or scrapping an air conditioner.



IMPORTANT NOTE

Read the user manual, installation manual and service manual carefully before installing or operating your new air conditioning unit.



WARNING: Risk of fire/flammable materials (Required for R32/R290 units only)

PRECAUTIONS**SAFETY RULES AND RECOMMENDATIONS FOR THE INSTALLER**

 CAUTIONS	
	
<ul style="list-style-type: none"> • Read this guide before installing and using the appliance. • Make sure that the base of the outdoor unit is firmly fixed. • Carry out a test cycle after installing the air conditioner and record the operating data. • Check that the socket is suitable for the plug, otherwise have the socket changed. • The appliance must be installed in accordance with applicable national regulations. • Before accessing the terminals , all the power circuits must be disconnected from the power supply. • During the installation of the indoor and outdoor units the access to the working area should be forbidden to children. Unforeseeable accidents could happen. • The user must protect the indoor unit with a fuse of suitable capacity for the maximum input current or with another overload protection device. • The ratings of the fuse installed in the built in control unit are T 5A / 250V • The air conditioner must be installed by professional or qualified persons. • Check that air cannot enter the refrigerant system and check for refrigerant leaks when moving the air conditioner. • Ensure that the mains voltage corresponds to that stamped on the rating plate . Keep the switch or power plug clean. Insert the power plug correctly and firmly into the socket, thereby avoiding the risk of electric shock or fire due to insufficient contact. • If the appliance gives off smoke or there is a smell of burning, immediately cut off the power supply and contact the Service Centre. 	<ul style="list-style-type: none"> • The appliance must be fitted with means for disconnection from the supply mains having a contact separation in all poles that provide full disconnection under overvoltage category III conditions, and these means must be incorporated in the fixed wiring in accordance with the wiring rules. • Do not install the appliance at a distance of less than 50 cm from inflammable substances (alcohol, etc.) Or from pressurised containers (e.g. spray cans). • If the appliance is used in areas without the possibility of ventilation, precautions must be taken to prevent any leaks of refrigerant gas from remaining in the environment and creating a danger of fire • The packaging materials are recyclable and should be disposed of in the separate waste bins . Take the air conditioner at the end of its useful life to a special waste collection centre for disposal. • Only use the air conditioner as instructed in this booklet. These instructions are not intended to cover every possible condition and situation. As with any electrical household appliance, common sense and caution are therefore always recommended for installation, operation and maintenance. • Do not try to install the conditioner alone always contact specialized technical personnel. • The flaps must be directed downwards in the heating mode and upwards in the cooling mode. • Selecting the most suitable temperature can prevent damage to the appliance. • Do not pull out the plug to switch off the appliance when it is in operation, since this could create a spark and cause a fire, etc.

SAFETY PRECAUTIONS

CAUTIONS



- This appliance can be used by children aged from 8 years and above and persons with reduced physical, sensory or mental capabilities or lack of experience and knowledge if they have been given supervision or instruction concerning use of the appliance in a safe way and understand the hazards involved. Children shall not play with the appliance. Cleaning and user maintenance shall not be made by children without supervision.
- Unhook the automatic switch if you foresee not to use the device for a long time. The airflow direction must be properly adjusted.
- Cleaning and maintenance must be carried out by specialised technical personnel. In any case disconnect the appliance from the mains electricity supply before carrying out any cleaning or maintenance.
- This appliance has been made for air conditioning domestic environments and must not be used for any other purpose, such as for drying clothes, cooling food, etc.
- Rave repairs carried out only by an authorised Service Centre of the manufacturer. Incorrect repair could expose the user to the risk of electric shock, etc.
- The user is responsible for having the appliance installed by a qualified technician, who must check that it is earthed in accordance with current legislation and insert a thermomagnetic circuit breaker.
- The batteries in remote controller must be recycled or disposed of properly. Disposal of Scrap Batteries Please discard the batteries as sorted municipal waste at the accessible collection point.



- Always use the appliance with the air filter mounted. The use of the conditioner without air filter could cause an excessive accumulation of dust or waste on the inner parts of the device with possible subsequent failures.
- Never remain directly exposed to the flow of cold air for a long time. The direct and prolonged exposition to cold air could be dangerous for your health. Particular care should be taken in the rooms where there are children, old or sick people.
- Do not install the appliance in environments where the air could contain gas, oil or sulphur or near sources of heat.
- This appliance is not intended for use by persons (including children) with reduced physical, sensory or mental capabilities, or lack of experience and knowledge, unless they have been given supervision or instruction concerning use of the appliance by a person responsible for their safety.
- A long direct exposition to the flow of cold air of the conditioner could have negative effects on plants and animals.
- Do not put the conditioner in contact with water. The electrical insulation could be damaged and thus causing electrocution.
- Do not direct the airflow onto plants or animals.
- Never insert a stick or similar object into the appliance. It could cause injury.
- Do not touch the appliance when barefoot or parts of the body are wet or damp.
- Do not climb onto or place any heavy or hot objects on top of the appliance.

SAFETY PRECAUTIONS **CAUTIONS**

- In no way alter the characteristics of the appliance.
- Do not leave windows or doors open for long when the air conditioner is operating.
- Do not climb onto or place any objects on the outdoor unit.
- Do not bend, tug or compress the power cord since this could damage it. Electrical shocks or fire are probably due to a damaged power cord. Specialised technical personnel only must replace a damaged power cord.



- Do not obstruct the air inlet or outlet of the indoor or the outdoor unit. The obstruction of these openings causes a reduction in the operative efficiency of the conditioner with possible consequent failures or damages.

PART 1. INDOOR & OUTDOOR UNITS

1. INDOOR UNIT

1. Front panel
2. Air filter
3. Optional filter (if installed)
4. LED Display
5. Signal receiver
6. Terminal block cover
7. Ionizer generator (if installed)
8. Deflectors
9. Emergency button
10. Indoor unit rating label (Stick position optional)
11. Airflow direction louver
12. Mounting plate
13. Refrigerant connecting pipe

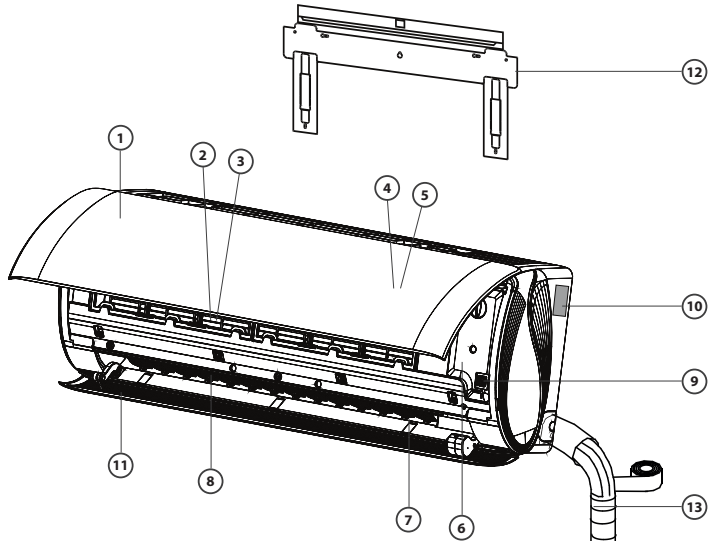

2. OUTDOOR UNIT

14. Air outlet
15. Air inlet
16. Wiring cover
17. Drainage pipe
18. Connection wiring
19. Valve protective cover
20. Gas valve (Low pressure valve)
21. Liquid valve (High pressure valve)

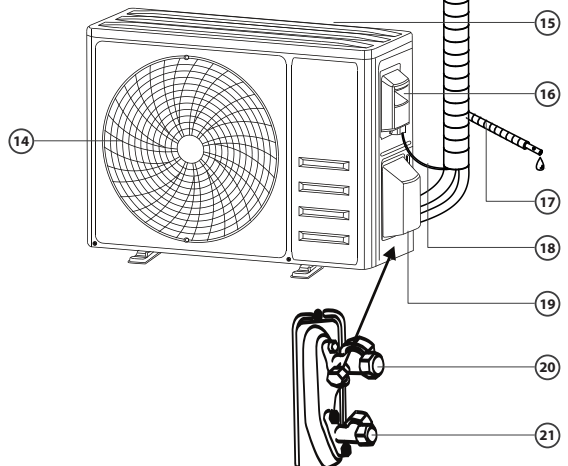



NOTE

All the pictures in the manual are for explanation purposes only. Your unit may be slightly different. The actual shape shall prevail. The operations and functions are the same.

PART 1. INDOOR & OUTDOOR UNITS

3. INDOOR UNIT DISPLAY



1.  **SLEEP**
SLEEP mode
2.  **DISPLAY**
Indicator for Timer, temperature and Error codes
3.  **TIMER**
Lights up during Timer operation

4. EMERGENCY BUTTON

Open the panel and find the emergency button on the electronic control box when the remote controller fails. (Always press the emergency button with insulation material.)

Current status	Operation	Respond	Enter mode
Standby	Press the emergency button once	It beeps briefly once.	Cooling mode
Standby (Only for heating pump)	Press the emergency button twice in 3 seconds	It beeps briefly twice.	Heating mode
Running	Press the emergency button once	It keeps beeping for a while	Off mode

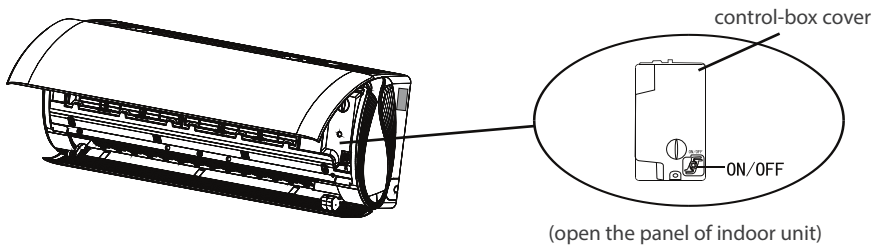

5. OPERATING TEMPERATURE

Mode Temperature	Cooling operating	Heating operating
Room temperature	17°C~32°C	0°C~30°C
Outdoor temperature	-15°C~53°C	-20°C~30°C

PART 2. CLEANING AND MAINTENANCE

Periodic maintenance is essential for keeping your air conditioner efficient. Before carrying out any maintenance, disconnect the power supply by taking the plug out from the socket.

1. INDOOR UNIT CLEANING

Anti dust filter

1. Open the front panel following the direction of the arrow.
2. Keeping the front panel raised with one hand, take out the air filter with the other hand.
3. Clean the filter with water if the filter is soiled with oil, it can be washed with warm water (not exceeding 45°C). Leave to dry in a cool and dry place.
4. Keeping the front panel raised with one hand, insert the air filter with the other hand.
5. Close.

The electrostatic and the deodorant filter (if installed) cannot be washed or regenerated and must be replaced with new filters after every 6 months.

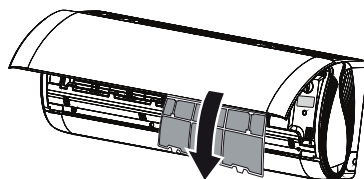
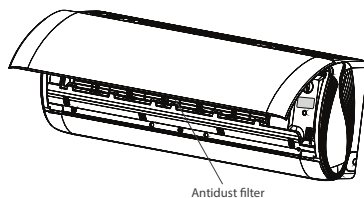
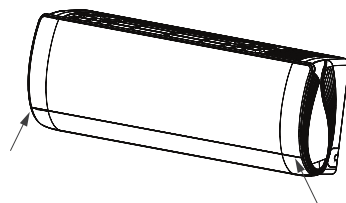

2. CLEANING THE HEAR EXCHANGER

1. Open the front panel of the unit and lift it till its greatest stroke and then unhooking it from the hinges to make the cleaning easier.
2. Clean the indoor unit using a cloth with the water (not higher than 40°C) and neutral soap. Never use aggressive solvents or detergents.
3. If the outdoor unit is clogged, remove the leaves and the waste and remove the dust with air jet or a bit of water.

3. END OF SEASON MAINTENANCE

1. Disconnect the automatic switch or the plug
2. Clean and replace the filters
3. On a sunny day let the conditioner work in ventilation for some hours, so that the inside of the unit can dry completely

4. REPLACING THE BATTERIES

When is no confirmation beep heard from the indoor unit or the LCD doesn't act maybe you must change batteries. Take off the cover at back remote and place the new batteries respecting the symbols + and -. Use only new batteries. Remove the batteries from the remote controller when the conditioner is not in operation.



CAUTION

Do not throw batteries into common rubbish, they should be disposed of in the special containers situated in the collection points.

PART 3. TROUBLESHOOTING**1. MALFUNCTIONS**

Malfunction	Possible causes
The appliance does not operate	Power failure/plug pilled out
	Damaged indoor/outdoor unit fan motor
	Faulty compressor thermomagnetic circuit breaker
	Faulty protective device or fuses
	Loose connections or plug pulled out
	It sometimes stops operating to protect the appliance
	Voltage higher or lower than the voltage range
	Active TIMER-ON function
	Damaged electronic control board
Strange odour	Air filter dirty
Noise of running water	Let Back flow of liquid in the refrigerant circulation
A fine mist comes from the air outlet	This occurs when the air in the room becomes very cold, for example in the "COOLING" or DEHUMIDIFYING/DRY modes
A strange noise can be heard	This noise is made by the expansion or contraction of the front panel due to variations in temperature and does not indicate a problem
Insufficient air flow, either hot or cold	Unsuitable temperature setting.
	Obstructed air conditioner intakes and outlets.
	Dirty air filter.
	Fan speed set at minimum.
	Other sources of heat in the room.
	No refrigerant.
The appliance does not respond to commands	Remote control is not close enough to indoor unit.
	The batteries of remote control need to be replaced.
	Obstacles between remote control and signal receiver in indoor unit.
The display is off	Active DISPLAY function.
	Power failure.
Switch off the air conditioner immediately and cut off the power supply in the event of:	Strange noises during operation.
	Faulty electronic control board.
	Faulty fuses or switches.
	Spraying water or objects inside the appliance.
	Overheated cables or plugs.
	Very strong smells coming from the appliance.

PART 3. TROUBLESHOOTING

2. ERROR CODE ON THE DISPLAY

CODE	Description of the trouble
E1	Indoor room temperature sensor fault
E2	Indoor pipe temperature sensor fault
E3	Outdoor pipe temperature sensor fault
E4	Refrigerant system leakage or fault
E6	Malfunction of indoor fan motor
E7	Outdoor ambient temperature sensor fault
E0	Indoor and outdoor communication fault
E8	Outdoor discharge temperature sensor fault
E9	Outdoor IPM module fault
EA	Outdoor current detect fault
EE	Outdoor PCB EEPROM fault
EH	Outdoor fan motor fault
EF	Outdoor suction temperature sensor fault

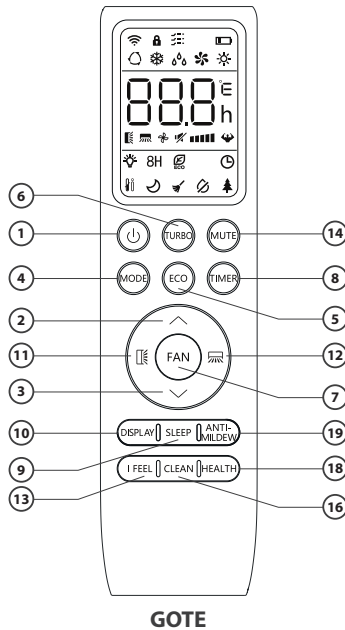
PART 4. REMOTE CONTROL**1. REMOTE CONTROLLER BUTTONS****GOTE**

Id	Button	Function
1.	⏻	To turn on/off the air conditioner .
2.	↓	To decrease temperature, or Timer setting hours.
3.	↑	To increase temperature, or Timer setting hours.
4.	MODE	To select the mode of operation (AUTO, COOL, DRY, FAN, HEAT).
5.	ECO	To activate/deactivate the ECO function.
		Long press to activate/deactivate the 8°C heating function (depending on models).
6.	TURBO	To activate/deactivate the TURBO function.
7.	FAN	To select the fan speed of auto/mute/low/low-mid/mid/mid-high/high/turbo.
8.	TIMER	To set the time for timer on/off.
9.	SLEEP	To switch-on/off the function SLEEP.
10.	DISPLAY	To switch-on/off the LED display.
11.	⏮	To stop or start horizontal louver movement or set the desired up/down air flow direction.
12.	⏭	To stop or start horizontal louver movement or set the desired left/rightair flow direction.
13.	I FEEL	To switch-on/off the I FEEL function.















PART 4. REMOTE CONTROL

Id	Button	Function
14.	MUTE	To switch-on/off the SILENCE function.
15.	MODE + TIMER	To activate/deactivate the CHILD-LOCK function.
16.	CLEAN	To activate/deactivate the SELF-CLEAN function (depending on models).
17.	FAN + MUTE	To activate/deactivate the WINDLESS function (depending on models).
18.	HEALTH	To activate/deactivate the air purification functions (depending on models).
19.	ANTI-MILDEW	To activate/deactivate the anti-mildew function.









NOTE

- The display and some functions of the remote control may vary according to the model.
- The shape and position of buttons and indicators may vary according to the model, but their function is the same.
- The unit confirms the correct reception of each button with the beep.

2. REMOTE CONTROLLER DISPLAY

No.	Symbols	Meaning
1.		Battery indicator
2.		Auto Mode
3.		Cooling Mode
4.		Dry Mode
5.		Fan only Mode
6.		Heating Mode
7.		ECO Mode
8.		Timer
9.		Temperature indicator
10.		Fan speed: Auto/low/low-mid/mid/mid-high/high
11.		Mute function
12.		TURBO function
13.		Up-down auto swing
14.		Left-right auto swing

PART 4. REMOTE CONTROL

No.	Symbols	Meaning
15.		SLEEP function
16.		Air purification functions
17.		I FEEL function
18.	8H	8°C heating function
19.		Signal indicator
20.		Gentle wind
21.		Child-Lock
22.		Display ON/OFF
23.		Self-Clean function
24.		Anti-mildew function

NOTE

The display and some functions of the remote control may vary according to the model.

3. REPLACEMENT OF BATTERIES

Remove the battery cover plate from the rear of the remote control, by pressing and sliding it in direction as the arrow.

Install the batteries by putting (-) at the side with spring on the remote controller. Reinstall the battery cover by sliding it into place.

1. Use 2 pieces LRO3 AAA (1.5V) batteries.

- Do not use rechargeable batteries.
- Replace the old batteries with new ones of the same type when the display is no longer legible.
- Do not dispose batteries as unsorted municipal waste. Collection of such waste separately for special treatment is necessary.

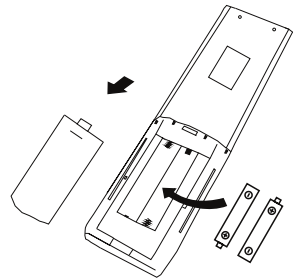

2. Each time when insert the batteries in the remote controller for the first time, you can set the Cooling only or Heating pump control type.

As soon as you insert the batteries, turn off the remote controller, and operate as below.

1. Long press the **MODE** button, until the (❄) icon flash, to set the Cooling only type.
2. Long press the **MODE** button, until the (🔥) icon flash, to set the Heating pump type

PART 4. REMOTE CONTROL

NOTE: If you set the remote control in cooling mode, it will not be possible to activate the heating function in units with a heating pump. If you need to reset, take out the batteries and install again.

3. You can program the temperature display between °C and °F.

1. Press and hold the **TURBO** button over 5 seconds to get into the change mode
2. Press and hold the **TURBO** button until it switch to °C and °F;
3. Then release and wait for 5 seconds, the function will be selected.

NOTE

- Direct the remote control toward the Air conditioner.
- Check that there are no objects between the remote control and the Signal receptor in the indoor unit.
- Never leave the remote control exposed to the rays of the sun.
- Keep the remote control at a distance of at least 1m from the television or other electrical appliances.

PART 5. OPERATING INSTRUCTIONS

1. COOLING MODE

COOL ❄️

The cooling function allows the air conditioner to cool the room and reduce Air humidity at the same time.

To activate the cooling function (COOL), press the MODE button until the ❄️ symbol appears on the display.

With the button \vee or \wedge set a temperature lower than that of the room.

2. HEATING MODE

HEAT ☀️

The heating function allows the air conditioner to heat the room.

To activate the heating function (HEAT), press the MODE button until the ☀️ symbol appears on the display.

With the button \vee or \wedge set a temperature higher than that of the room.

NOTE

In HEATING operation, the appliance can automatically activate a defrost cycle, which is essential to clean the frost on the condenser so as to recover its heat exchange function. This procedure usually lasts for 2-10 minutes.

During defrosting, indoor unit fan stop operation. After defrosting, it resumes to HEATING mode automatically.

3. DRY MODE

DRY 💧

This function reduces the humidity of the air to make the room more comfortable.

To set the DRY mode, press the MODE button until 💧 appears in the display. An automatic function of pre-setting is activated.

4. FAN MODE (not fan button)

FAN 🌀

Fan mode, air ventilation only.

To set the FAN mode, press the MODE button until 🌀 appears on the display.

5. FAN SPEED function (FAN button)

FAN 🌀

Change the operating fan speed.

Press FAN button to set the running fan speed, it can be set to AUTO/ MUTE/ LOW/ LOW-MID / MID/ MID-HIGH/ HIGH/ TURBO speed circularly.



PART 5. OPERATING INSTRUCTIONS

6. AUTO MODE



Automatic mode.

To set the AUTO mode, press the **[MODE]** button until  appears in the display.

In AUTO mode the run mode will be set automatically according to the room temperature.

7. CHILD-LOCK function

1. Long press **[MODE]** and **[TIMER]** button together to active this function, and do it again to deactivate this function.
2. Under this function, no single button will active.

8. TIMER function - TIMER ON



To automatic switch on the appliance.

When the unit is switch-off, you can set the TIMER ON.

To set the time of automatic switch-on as below:

1. Press **[TIMER]** button first time to set the switch-on,  and **[60]** will appear on the remote display and flashes.
2. Press \downarrow or \uparrow to button to set desired Timer-on time. Each time you press the button, the time increases/decreases by half an hour between 0 and 10 hours and by one between 10 and 24 hours.
3. Press **[TIMER]** button second time to confirm.
4. After Timer-on setting, set the needed mode (Cool/ Heat/ Auto/ Fan/ Dry), by press the **[MODE]** button. And set the needed fan speed, by press **[FAN]** button. And press \downarrow or \uparrow to set the needed operation temperature.

CANCEL it by press **[TIMER]** button.

9. TIMER function - TIMER OFF



To automatic switch off the appliance.

When the unit is switch-on, you can set the TIMER OFF..

To set the time of automatic switch-off, as below:

1. Confirm the appliance is ON.
2. Press **[TIMER]** button at first time to set the switch-off.
Press \downarrow or \uparrow to set the needed timer.
3. Press **[TIMER]** button at the second time to confirm.

CANCEL it by press **[TIMER]** button.



NOTE: All programming should be operated within 5 seconds, otherwise the setting will be cancelled.



PART 5. OPERATING INSTRUCTIONS

10. SWING function



1. Press the button SWING to activate the louver,

a. Press  to activate the horizontal flaps to swing from up to down, the  will appear on the remote display.

b. Press  to activate the vertical deflectors to swing from left to right, the  will appear on the remote display.

c. Do it again to stop the swing movement at the current angle.

2. Long press  or  over 3 seconds to select more angles of the airflow direction.



NOTE

- Never position Flaps manually, the delicate mechanism might seriously damaged!
- Never put fingers, sticks or other objects into the air inlet or outlet vents. Such accidental contact with live parts might cause unforeseeable damage or injury.

11. TURBO function



To activate turbo function, press the TURBO button, and  will appear on the display. Press again to cancel this function.

In COOL/ HEAT mode, when you select TURBO feature, the appliance will turn to quick COOL or quick HEAT mode, and operate the highest fan speed to blow strong airflow.

12. MUTE function



1. Press MUTE button to active this function, and  will appears on the remote display. Do it again to deactivate this function.

2. When the MUTE function runs, the remote controller will display the auto fan speed, and the indoor unit will operate at lowest fan speed to be quiet feeling.

3. When press FAN/ TURBO button, the MUTE function will be cancel. MUTE function can not be activated under dry mode.

13. ECO function



In this mode the appliance automatically sets the operation to save energy.

Press the ECO button, the  appears on the display, and the appliance will run in ECO mode. Press again to cancel it.

NOTE: *The ECO function is available in both COOLING and HEATING modes.*

PART 5. OPERATING INSTRUCTIONS

14. DISPLAY function (Indoor display)

A rectangular button with the word "DISPLAY" in capital letters.

Switch ON/OFF the LED display on panel.

Press **[DISPLAY]** button to switch off the LED display on the panel. Press again to switch on the LED display.

15. SLEEP function

A rectangular button with the word "SLEEP" and a crescent moon icon.

Pre-setting automatic operating program.

Press **[SLEEP]** button to activate the SLEEP function, and ☾ appears on the display. Press again to cancel this function.

After 10 hours running in sleep mode, the air conditioner will change to the previous setting mode.

16. I FEEL function

A rectangular button with the text "I FEEL" and a thermometer icon.

Press **[I FEEL]** button to active the function, the 🌡️ will appear on the remote display. Do it again to deactivate this function.

This function enables the remote control to measure the temperature at its current location, and send this signal to the air conditioner to optimize the temperature around you and ensure the comfort.

It will automatically deactivate 2 hours later.

18. WINDLESS function (Optional)

1. Turn on the indoor unit, and change to COOL mode, then long press **[FAN]** and **[MUTE]** button together 3 seconds to active this function, 🌀 will appear on the display. Do it again to deactivate it.
2. This function will auto close the vertical flaps, and give you the comfortable gentle wind feeling.

19. HEALTH function (Optional)

1. Turn on the indoor unit at first, press **[HEALTH]** to active this function, 🌿 will appear on the display. Do it again to deactivate it.
2. When the HEALTH function is initiated, the Ionizer/ Plasma/ Bipolar Ionizer/ UVC Lights (depending on models) will be energized and running.

PART 5. OPERATING INSTRUCTIONS

20. SELF-CLEAN function (Optional)

Only optional for some heating pump inverter appliance. To active this function, turn off the indoor unit at first, then press CLEAN button then you will hear a beep, AC will appear on the indoor LED, and  will appear on the remote display .

1. This function helps carry away the accumulated dirt, bacteria, etc from the indoor evaporator.
2. This function will run about 30 minutes, and it will return to the pre-setting mode.
You can press Ⓞ button to cancel this function during the process.

You will hear 2 beeps when it's finished or cancelled.

NOTE

- It's normal if there is some noise during this function process, as plastic materials expand with heat and contract with cold.
- We suggest operating this function at the following ambient conditions to avoid certain safety protection features.

Indoor unit	Temp < 86°F (30°C)
Outdoor unit	41°F (5°C) < Temp < 86°F (30°C)

- It's suggested to utilize this function every 3 months.

21. 8°C heating function (Optional)

1. Long press ECO button over 3 seconds to active this function, and 8°C (46°F) will appear on the remote display.
Do it again to deactivate this function.
2. This function will auto start the heating mode when the room temperature is lower than 8°C (46°F), and it will return to standby if the temperature reaches 9°C (48°F).
3. If the room temperature is higher than 18°C (64°F), the appliance will cancel this function automatically.

22. ANTI-MILDEW function (Optional)

1. In mode COOLING/ DRY, press ANTI-MILDEW button to active this function, and  will appear on the remote display;
2. When turn off the air conditioner from the mode COOLING/ DRY, the indoor unit will continue run about 15 minutes to dry the indoor unit;
3. Press it again or select other modes to cancel this function.

email: info@rotenso.com



INSTALLER STAMP

www.rotenso.com